





Frío

- Frío integrable
- Vinoteca integrable
- Frigoríficos combinados
- Frigoríficos y congeladores de una puerta
- Multipuerta XXL
- Americanos XXL

Frigoríficos Balay: tendencia y diseño

Frigoríficos integrables

La gama de frigoríficos de Balay se adapta a las nuevas tendencias de diseño de las cocinas, [donde las cocinas abiertas al salón cobran cada vez más relevancia](#). En estos diseños, la integración de los electrodomésticos es cada vez más importante.

Balay ofrece una gran variedad de opciones. La capacidad no será un problema gracias a los modelos [combinados integrables de gran capacidad XL y XXL](#) y a los [frigoríficos y congeladores de una puerta](#) que se pueden instalar en pareja para maximizar el espacio.

Y, para los amantes del vino, la gama se completa con una [vinoteca integrable bajo encimera](#).



Frigoríficos Serie Cristal

Desde la llegada del acero inoxidable hasta el día de hoy, el diseño de las cocinas ha cambiado y mucho. En Balay trabajamos para adaptarnos a las nuevas tendencias, con propuestas tan innovadoras como los frigoríficos con puerta de cristal. Un material tan elegante como resistente. Su superficie lisa y brillante le aporta sofisticación al espacio y da un toque de distinción a cualquier cocina.

La Serie Cristal de Balay cubre todas las necesidades, tanto en 203 cm como en 186 cm de alto. Y, además de modelos en 60 cm de ancho, Balay ofrece frigoríficos combinados XXL de 70 cm de ancho, para mayor capacidad y comodidad a la hora de almacenar la comida.



Frigoríficos integrables XL y XXL

¡Máxima capacidad!

Los frigoríficos combinados integrables XL y XXL aprovechan al máximo el espacio y ofrecen una mayor capacidad de almacenamiento. ¡Hasta 121 litros más de volumen! ¡Más de un 45%¹⁾ más de capacidad!

Balay ofrece modelos XXL, para mueble de ancho 75 cm. Y, adicionalmente, un modelo XL para mueble de ancho 60 cm, que proporciona un mayor volumen, y es la solución ideal para ganar espacio cuando se dispone de un hueco de ancho estándar.



Las mejores prestaciones

La gama de frigoríficos integrables XL y XXL alcanza la **clase energética D²⁾**, al mismo tiempo que se incorporan prácticas prestaciones como el cierre suave de la puerta, la iluminación LED en el congelador o Home Connect³⁾, entre otras. Cuenta con **tecnología NoFrost en el congelador** y la mejor tecnología en el refrigerador, para asegurar una temperatura uniforme y la mejor conservación.

Tecnología ExtraVentilation

Asegura una **temperatura uniforme** en el interior del refrigerador. El **ventilador, especialmente diseñado** y optimizado, distribuye el frío de manera constante y rápida por toda la cavidad. De esta forma, **conserva los alimentos en las mejores condiciones**.

Tecnología EcoAirFlow

La humedad y la temperatura se distribuyen uniformemente por toda el área de enfriamiento. Gracias a la **gran pared trasera permanentemente fría** y a que el resto de componentes están perfectamente diseñados para soportar el **flujo de aire natural**, sin la necesidad de un ventilador.



Iluminación LED también en el congelador

El modelo 3KID967F incorpora una luz en el congelador ideal para visualizar cómodamente el contenido del congelador. Esta luz interior se enciende de forma gradual, subiendo de intensidad poco a poco.

Cierre suave de la puerta

Gracias a esta práctica prestación, la puerta se cierra de forma lenta, **sin golpes y sin ruidos** a partir de 20° de apertura, evitando también que la puerta se quede abierta. ¡Mayor comodidad y eficiencia!

Extremadamente silenciosos



Se alcanzan niveles de ruido increíblemente bajos, hasta **33 decibelios** en el modelo XXL 3KID967F, para un mayor confort en la cocina.

²⁾ Dentro del rango de A a G. Información de etiquetado energético según el Reglamento (UE) n° 2017/1369 del Parlamento Europeo y del Consejo y el Reglamento Delegado (UE) 2019/2016 de la Comisión. Para más información, consultar las tablas de información técnica o en www.balay.es

³⁾ Hay que establecer la conexión a través de la App vía wifi. Más información en página 6.

Otras soluciones de integración



Integración en pareja

Balay consigue la **máxima capacidad en integración**. Esta combinación de frigorífico-congelador de una puerta ofrece todo el espacio que se puede necesitar con **530 litros netos**.

Cajón BigBox

Cajón XXL con un volumen de 30 litros y 26 cm de altura. Ideal para grandes tartas, pavo u otros alimentos de gran tamaño.

Los cajones y las bandejas de cristal del congelador ofrecen la **máxima flexibilidad interior**, incluso se pueden quitar para almacenar productos de gran tamaño como una pieza grande de pescado.

Bandeja deslizante Plus

Para un plus de comodidad, esta bandeja se adapta a las necesidades de almacenamiento con un simple movimiento. Deslizando la parte delantera se obtiene un espacio ideal para **almacenar botellas altas o alimentos de mayor tamaño**.

Vinoteca integrable

Con capacidad para **hasta 21 botellas**, la vinoteca integrable de Balay asegura la conservación y maduración del vino en un entorno controlado.

Temperatura idónea

Dispone de un **amplio rango de temperaturas** seleccionables y visibles en el display digital, adaptándose a cualquier tipo de vino e, incluso, cava.

Sistema de protección antivibraciones

Gracias a su **compresor de baja vibración** y a los **estantes de madera de fresno americano**, que absorben las vibraciones de forma excelente, la vinoteca de Balay permite conservar el vino en las mejores condiciones ambientales.

Grado de humedad ideal

Posee un sistema de circulación y renovación constante del aire que **asegura el correcto control de la temperatura en todo momento**.

Evita el contacto directo con la luz

La puerta posee un tintado especial con **protección ultravioleta** y el interior está diseñado en color oscuro para evitar la reflexión de la luz y retrasar la oxidación del vino.



Fácil instalación

Instalación sencilla

A la izquierda o a la derecha. **Elige hacia qué lado quieres abrir tu frigorífico combinado Balay.** Los frigoríficos integrables son más fáciles de instalar que nunca. Además se ofrecen **diferentes sistemas de instalación**, que se podrán elegir según la configuración de la cocina y el peso de las puertas del mueble.

Sistema de integración de puerta fija

La **puerta del mueble se fija a la puerta del frigorífico** y no necesita bisagras adicionales que la unan al mueble. Es la opción ideal cuando las puertas no superan un determinado peso¹⁾.

En caso de puertas de mayor peso, para algunos modelos²⁾ existe la opción de un accesorio especial (KSZB0S00).

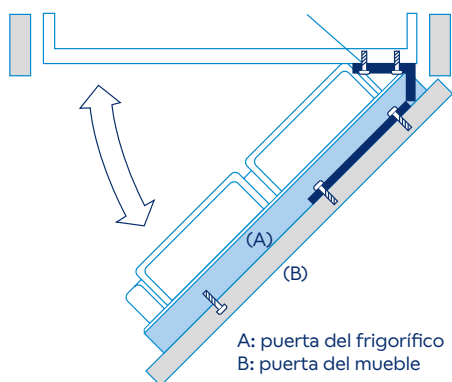

Sistema de integración de puerta deslizante

La puerta del electrodoméstico debe ir unida mediante **bisagras al mueble**. Las guías deslizantes sirven de unión entre la puerta del mueble y la del frigorífico permitiendo el deslizamiento de una respecto a la otra. Esta opción **permite puertas de mueble más pesadas**.

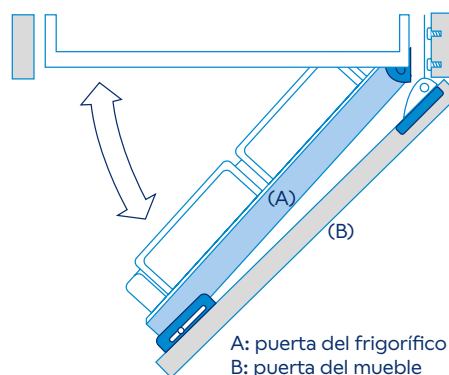

La importancia de una correcta ventilación

Para garantizar el óptimo rendimiento, evitar condensaciones y garantizar un buen funcionamiento durante la vida útil del electrodoméstico, es importante realizar correctamente la ventilación en el mueble.

Es **necesaria una entrada de aire** que se puede realizar a través de una rejilla vista en el zócalo del mueble, o bien, hacer una instalación con el zócalo retranqueado, de manera que la rejilla puede quedar oculta y mantener una estética más limpia.

En la parte superior del mueble es necesario **garantizar la salida de aire**, bien con un recorte en la parte trasera, o si el mueble va a techo, será necesaria también una rejilla.

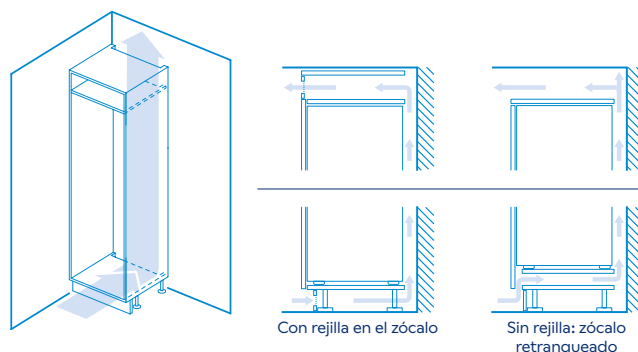

1) Consultar peso del mueble en los esquemas de instalación en cada ficha.

2) Consultar compatibilidad en ficha de producto.

Diseño a la vista

Serie Cristal

La cocina se ha convertido en el corazón del hogar moderno. En muchos hogares es la pieza central de los planes de interiorismo. Por eso, además de los tradicionales acabados en acero, Balay ofrece el [espectacular diseño de la Serie Cristal](#) en negro y en blanco. Ambos colores combinan a la perfección con el resto de electrodomésticos de esta serie.



Serie Grafito

Y Balay, como complemento a la elegante gama de hornos y microondas [Serie Grafito](#), también ofrece un modelo con este acabado que será el centro de todas las miradas de la cocina.



Tiradores Balay

Tiradores exteriores

Los tiradores exteriores Balay aúnan diseño y calidad, ofreciendo una **bonita estética al mismo tiempo que una gran robustez y resistencia**. El diseño de los mismos incluye una fina línea cromada en el centro del tirador, proporcionándole un extra de luminosidad y elegancia.



Tiradores integrados

Los tiradores integrados de los frigoríficos Balay crean una **línea continua de diseño**.

En algunos casos, son en vertical, insertados de arriba a abajo en la puerta y, en otros modelos, están colocados en horizontal. En ambos casos, se consigue una estética perfectamente integrada, sin elementos que sobresalgan.



Tiradores exteriores de fácil apertura

Los tiradores ergonómicos de fácil apertura de la gama de frigoríficos y congeladores de una puerta, tienen un diseño que permite **abrir las puertas cómodamente, con un sencillo movimiento**, incluso cuando las acabamos de cerrar.



Espectacular iluminación

La luz interior del frigorífico **se enciende de forma gradual**, subiendo de intensidad poco a poco. La vista se adapta de forma más natural, se crea un ambiente agradable y es **eficiente energéticamente**.

Todos los frigoríficos combinados de Balay de libre instalación, y algunos modelos integrables, cuentan con esta iluminación situada en la **zona superior** para iluminar el contenido de los distintos compartimentos. Adicionalmente, **algunos modelos llevan también integrada una columna LED en el lateral**.



Algunos modelos, como el congelador integrable XXL 3KID967F y el nuevo multipuerta 3KME598XI, cuentan además con **luz en el congelador**.



Tecnología NoFrost: máxima conservación

Los frigoríficos No**Frost** de Balay ofrecen numerosas ventajas. Por un lado, evitan la generación de escarcha, lo que supone un mantenimiento más cómodo y sencillo. Por otro, garantizan una temperatura uniforme y constante, menos olores y una menor contaminación cruzada. Y, además, gracias a una perfecta ventilación, se consigue una mejor conservación de los alimentos y una mejor eficiencia energética.

Sistema NoFrost AireFrío 4D

Balay incorpora en algunos de sus modelos un sistema de frío totalmente renovado, con 2 circuitos de frío independientes gracias a dos evaporadores, tanto en el refrigerador como en el congelador. Esto garantiza un mayor grado de humedad en el refrigerador, haciendo que los alimentos se resequen menos.

Pared trasera interior

Algunos modelos de Balay incorporan una pared trasera interior con acabado metalizado o blanco brillante que, además de aportar un elegante toque de diseño, en combinación con el sistema No**Frost** AireFrío 4D, proporciona una perfecta distribución del aire frío en el interior del refrigerador.

El aire frío entra uniformemente por los laterales de la pared trasera interior y se distribuye homogéneamente por todo el compartimento.



Pared trasera interior con acabado metalizado



Pared trasera interior con acabado blanco brillante

Gran eficiencia y mínimo consumo

La mayoría de los modelos de la gama de frigoríficos combinados cuentan con la tecnología de alto rendimiento compresor Inverter. Gracias a ella se consigue tanto un importante ahorro energético, económico y una mayor vida útil del electrodoméstico.



Balay asegura un consumo muy bajo en la gama de frigoríficos, mejorando el etiquetado energético y alcanzando la clase A*.

Ssshhhh... aún más silenciosos



Las avanzadas tecnologías No**Frost**, junto a la tecnología de alto rendimiento compresor Inverter, garantizan los niveles de ruido más bajos del mercado, llegando incluso hasta los 29 decibelios.

*Dentro del rango A a G. Información de etiquetado energético según el Reglamento (UE) n° 2017/1369 del Parlamento Europeo y del Consejo y el Reglamento Delegado (UE) 2019/2017 de la Comisión. Para más información, consultar las tablas de información técnica o www.balay.es

La mejor conservación

Cajones ExtraFresh

Este cajón de gran capacidad ofrece las condiciones óptimas de conservación para **frutas y verduras**, conservándolas durante más tiempo.

Algunos modelos cuentan con **regulador de humedad** que puede ajustarse manualmente según la proporción de frutas o verduras.



Cajones ExtraCold 0 °C

En este compartimento, **las carnes y los pescados** se conservan durante más tiempo, manteniéndose a una temperatura cercana a los 0 °C.

Esta zona 0 °C es ideal también para **almacenar bebidas y enfriarlas rápidamente**. Los modelos de 60 cm de ancho, que cuentan con dos cajones ExtraCold 0 °C, pueden almacenar un pack de 12 latas en cada cajón y, en los modelos de 70 cm de ancho, ¡cabe hasta un pack de 16 latas en cada cajón!



"En Balay, sabemos que la dieta mediterránea se basa en el consumo de alimentos frescos. Por eso, nuestro cajón ExtraFresh, con gran capacidad, conserva los alimentos frescos mucho más tiempo."

Juan

Fábrica de Balay
Zaragoza



Equipamiento Balay: comodidad y flexibilidad

El diseño del equipamiento interior de un frigorífico es esencial para maximizar su funcionalidad, eficiencia y comodidad. Por eso, Balay ofrece un equipamiento muy completo, garantizando la **máxima optimización del espacio, flexibilidad y conservación**.

En frigoríficos...

Bandejas extraíbles EasyAccess

Gracias al sistema EasyAccess, se puede **acceder con total facilidad a los alimentos**. Con tirar suavemente de las bandejas, éstas salen hacia afuera.

Estas bandejas extraíbles con cristal de seguridad tienen unos frenos que aportan robustez, permitiendo acceder a los alimentos cómodamente y de la forma más segura.



Soporte especial para botellas

Con un acabado en **acero inoxidable**, es ideal para **enfriar rápidamente las bebidas**. Permite almacenar las botellas de forma ordenada dentro del cajón, evitando que se muevan.



Apertura total de los cajones

Los cajones podrán extraerse siempre, con la puerta abierta a 90°, ya sea con apertura a derecha, a izquierda o incluso totalmente pegado a la pared.

Balay asegura la **total extracción de los cajones** y la máxima comodidad para acceder a los alimentos que contienen.



Botellero cromado

Organizar las botellas es más cómodo gracias a este botellero que se incluye en algunos modelos de Balay. Se coloca igual que cualquier bandeja del frigorífico, lo cual aporta más **seguridad y estabilidad a las botellas**.



...y en congeladores

Cajón EasyAccess

Este compartimento de **fácil acceso** permite encontrar rápidamente lo que se necesita, sin mantener la puerta abierta demasiado tiempo.

Basta con abrir el congelador y deslizar el cajón EasyAccess para tener su contenido al alcance de la mano.



Cajón BigBox

Cajón XXL con un **volumen de 30 litros y 26 cm de altura**. Ideal para grandes tartas, pavo u otros alimentos de gran tamaño.

Los cajones y las bandejas de cristal del congelador se pueden usar **alternativamente** ofreciendo la máxima flexibilidad interior, incluso se pueden quitar para almacenar productos de gran tamaño como una pieza grande de pescado.

Está disponible en algunos aparatos integrables.

Bandejas de cristal

Retirando uno o más cajones se pueden utilizar las bandejas de cristal para colocar copas, cacerolas o **cualquier cosa que deba apoyarse de forma estable fuera de un cajón**.

Y, retirando las bandejas, se puede crear un espacio diáfano en el congelador para guardar alimentos de gran tamaño.



Bandeja deslizante Plus

Para un plus de comodidad, esta bandeja se puede adaptar a las necesidades de almacenamiento con un simple movimiento. **Deslizándola la parte delantera, se obtiene un mayor espacio** ideal para almacenar botellas altas o alimentos de mayor tamaño.

Disponible en frigoríficos de una puerta integrables.

Electrónicas y funciones Balay

Electrónicas

Electrónica táctil exterior

Permite modificar la temperatura o las funciones desde el display exterior, para ahorrar energía manteniendo la temperatura interior del aparato.



Electrónica interior con visualización de la temperatura mediante LED

La electrónica está integrada en la parte superior del interior del frigorífico y la temperatura seleccionada se visualiza a través de un LED luminoso.



Funciones especiales en frigorífico y congelador

Refrigeración y Congelación Súper

Una función muy práctica que permite **enfriar rápidamente el frigorífico o el congelador**, de forma independiente, cuando vamos a introducir grandes cantidades de alimentos.

Transcurrido un tiempo, esta función se desconecta automáticamente y el frigorífico o el congelador vuelven a la temperatura inicial seleccionada.

Función Vacaciones

Esta función **ahorra energía durante largos periodos en desuso**. El compartimento frigorífico activa el modo de ahorro de energía, mientras que el congelador se mantiene a la misma temperatura, para conservar perfectamente todos los alimentos.

Alarma óptica y acústica

Tanto en el caso del frigorífico como del congelador, esta alarma **se activa cuando la temperatura interior aumenta, se detecta alguna avería, o la puerta no se ha cerrado correctamente**. Así nos aseguramos de mantener las condiciones de conservación adecuadas para los alimentos.

Función Eco

Conviene activarla cuando se está haciendo un uso mínimo del aparato; también podemos usarla simplemente **para potenciar el ahorro de energía**.

Control del frigorífico a través del móvil



Home Connect

Balay cuenta con modelos preparados para conectarse a la App Home Connect y poder así controlar sus funcionalidades a través de diferentes dispositivos móviles. Más información en la página 6.

Ajustes del frigorífico combinado

Se pueden [seleccionar diversos ajustes](#) del frigorífico desde el móvil para, por ejemplo, irse de vacaciones y activar en remoto la función Vacaciones para ahorrar energía.

La App permite también [configurar y modificar los ajustes básicos](#), así como [activar y desactivar otras funciones](#) del frigorífico como, por ejemplo, la Función Eco, entre otras.

Recibir avisos y notificaciones

Se activa una alarma en la App si, por ejemplo, se ha quedado la [puerta del frigorífico abierta](#) o si hay un [fallo de corriente](#) y se ha apagado el aparato.

Selección de la temperatura y de la función Súper en el refrigerador y el congelador

Con un solo dedo se puede [elegir la temperatura deseada](#) tanto en el refrigerador como en el congelador. También permite seleccionar la [función Súper](#) para ambos compartimentos desde el propio supermercado, para poder meter al frigorífico una gran cantidad de alimentos y que éste responda con la refrigeración y/o congelación máxima.

Acceso directo al manual de instrucciones

El manual de instrucciones siempre estará a mano a través de la App, para poder [consultar en cualquier momento las dudas](#) que surjan con relación al funcionamiento del frigorífico.

Máxima capacidad: diferentes opciones

Frigoríficos combinados XXL ancho 70 cm

Balay ofrece frigoríficos combinados XXL de 70 cm de ancho, disponibles en cristal blanco y negro, y también en acabados más tradicionales como el acero y el blanco. Cuentan con hasta 77 litros más de capacidad. ¡Un 21% más!*



Instalación en pareja

Algunos frigoríficos combinados se pueden instalar en pareja, de forma que se duplica la capacidad de conservación en la cocina. Tan solo deben unirse, con el sentido de apertura correspondiente y el accesorio de unión 3AF2030X, para una correcta instalación y un acabado perfecto.



Frigoríficos y congeladores de una puerta



Diseño de puerta plana

Este diseño ofrece una elegancia y sobriedad acordes con las tendencias de diseño actuales. Disponibles en [acero antihuellas](#) y en el atemporal [color blanco](#).

Tiradores de fácil apertura

Los tiradores ergonómicos de fácil apertura tienen un diseño que permite [abrir las puertas cómodamente](#), con un sencillo movimiento, incluso cuando las acabamos de cerrar.

Instalación perfecta entre muebles, e incluso junto a la pared

Las exclusivas bisagras hacen posible que al abrir la puerta, ésta gire sobre sí misma [sin necesitar un espacio adicional en el lateral entre el frigorífico y el mueble](#). Incluso se pueden instalar el frigorífico y el congelador directamente al lado de la pared, sin dejar espacio adicional. De esta forma, se garantiza la accesibilidad al interior de los cajones.

Frigorífico americano XXL

El frigorífico americano de Balay ofrece una gran capacidad XXL para una mayor comodidad. Además, su [dispensador de agua, hielo y hielo picado](#) presenta un diseño totalmente integrado en la puerta, sin marcos ni rincones que dificulten su limpieza. Y sus prestaciones adicionales lo convierten en un complemento imprescindible:

- [Electrónica táctil](#) para disponer de agua fresca, cubitos de hielo o hielo picado con un simple toque.
- Capacidad para servir [vasos y jarras de hasta 27 cm de altura](#).
- [Iluminación LED](#) para un llenado más fácil y preciso.
- [Hielo siempre disponible](#) con una producción de casi un kilo cada 24 horas, o lo que es lo mismo, 112 cubitos.

Este dispensador lleva integrado un [tanque interior de agua](#), por lo que no precisa de conexión directa a una toma de agua corriente, ofreciendo una mayor libertad a la hora de instalarlo.



Máxima capacidad: Frigoríficos Multipuerta XXL

Con un volumen útil total de **hasta 605 litros** (405 litros en el refrigerador y 200 litros en el congelador), los frigoríficos multipuerta XXL de 4 puertas permiten almacenar todo tipo de alimentos. Balay amplía su gama con un nuevo modelo con dispensador de agua, cubitos de hielo y hielo picado.

Su diseño no dejará indiferente a ningún invitado. Las puertas del frigorífico ofrecen una estética elegante y robusta. Los tiradores integrados incorporan una **electrónica táctil**, ergonómica e intuitiva, muy sencilla de utilizar. La tecnología **NoFrost AireFrío 4D** y su pared trasera en acabado blanco brillante garantizan la **mejor distribución del frío**. Y los cajones **ExtraFresh** y **ExtraCold** aseguran la **máxima conservación**.



Iluminación en frigorífico y congelador

El modelo 3KME592XI cuenta con dos puntos de iluminación LED cenital, que aportan una agradable luz ambiental y es energéticamente eficiente. Además, el nuevo modelo 3KME598XI ofrece iluminación en el congelador.

Dispensador de agua, cubitos y hielo picado

Balay incorpora un nuevo modelo con **dispensador de hielos, hielo picado y agua**. Incorpora un tanque donde se puede almacenar agua del grifo o embotellada, hasta casi 4 litros. También ofrece una capacidad de producción de hielo de **5 kg/24 horas**. Además, la función **Llenado de botella** permite un llenado cómodo.

Flexibilidad interior

El interior ofrece una flexibilidad máxima a la hora de almacenar los alimentos, ya que cuenta con **4 bandejas de cristal** ancladas a la parte trasera, que se pueden colocar a la altura que se prefiera.

Cuenta también con una **Bandeja Multifunción** con un nuevo diseño, que sirve tanto como botellero (para 7 botellas) como bandeja plana.

El congelador cuenta con **6 cajones de gran capacidad**, dos de ellos **EasyAccess**, que permiten encontrar lo que se necesita de forma rápida.



Combinados integrables XXL ExtraFresh. Mueble ancho 75 cm

Combinado con congelador NoFrost. Puerta fija



- Sistema de integración de puerta fija.
- Apertura de puertas a la derecha.
- Puertas reversibles.
- Cierre suave de la puerta.
- Iluminación LED cenital y lateral en frigorífico. Iluminación LED en congelador.
- Clase de eficiencia energética: D*.
- **ExtraSilencio**: nivel de ruido 33 dB(A) re 1 pW.
- **Tecnología NoFrost** en el congelador.
- **Tecnología ExtraVentilation**.
- Tecnología de alto rendimiento compresor Inverter.
- **Mayor conservación**: cajón **ExtraFresh** de gran capacidad para frutas y verduras con regulador de humedad y cajón **ExtraCold** $\pm 0^{\circ}\text{C}$ para carnes y pescados.
- Equipamiento: **soporte de acero especial para botellas**, balcón con tapa abatible en la puerta, botellero cromado de gran capacidad, bandejas de cristal de seguridad en refrigerador, perfiles cromados.
- **Control remoto vía App Home Connect**.
- Electrónica interior táctil con regulación independiente de temperatura en refrigerador y congelador.
- Función especial: función Eco a través de Home Connect.
- Refrigeración y Congelación Súper con autodesconexión.
- Alarma óptica y acústica de puerta abierta, temperatura y de avería.
- Descongelación y evaporación automática en ambos compartimentos.
- Volumen útil total: **381 litros**.
- Dimensiones de encastre (alto x ancho x fondo): 194 x 71 x 56 cm.

3KID967F

4242006307738

Precio de referencia:

1.759 €

Modelo: 3KID967F

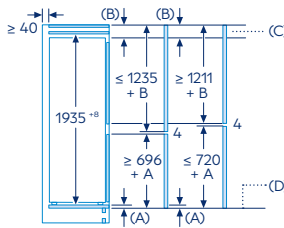
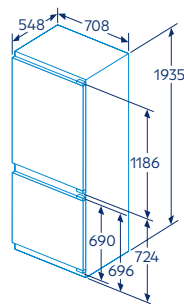

C: Saliente del panel frontal
D: Borde inferior del panel frontal

Dimensiones del espacio recomendadas para instalación de puerta fija

F	R	X
16-19	0-3	2,5
20	0-1	3
	2-3	2,5
21	0-1	3
	2-3	2,5
22	0	4
	1	3,5
	2-3	3

Deben respetarse las medidas de los espacios recomendados en la tabla para garantizar una apertura sin colisiones de la puerta del aparato y evitar que se dañen los muebles de cocina.

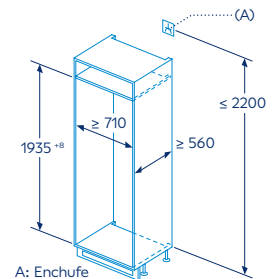

Medidas en mm

En caso de proceder a la instalación de dos combinados integrables juntos, es necesario dejar una distancia de separación de, al menos, 15 cm entre ellos.

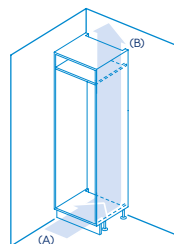

A: Entrada de aire $\geq 200 \text{ cm}^2$; opciones de ventilación
B: Salida de aire $\geq 200 \text{ cm}^2$; opciones de ventilación

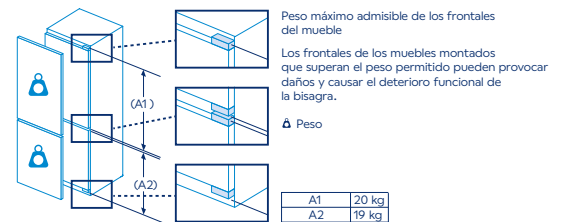
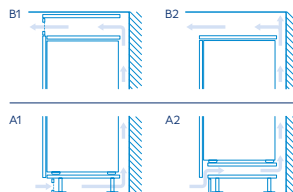

Medidas en mm

Combinado con congelador NoFrost. Puerta fija



- Sistema de integración de puerta fija.
- Apertura de puertas a la derecha.
- Puertas reversibles.
- Iluminación LED lateral en frigorífico.
- Clase de eficiencia energética: E*.
- **ExtraSilencio**: nivel de ruido 34 dB(A) re 1 pW.
- Tecnología **NoFrost** en el congelador.
- Tecnología **EcoAirFlow**.
- Tecnología de alto rendimiento compresor Inverter.
- **Mayor conservación**: cajón **ExtraFresh** de gran capacidad para frutas y verduras con regulador de humedad y cajón **ExtraCold** $\pm 0^{\circ}\text{C}$ para carnes y pescados.
- Equipamiento: **soporte de acero especial para botellas**, botellero cromado de gran capacidad, bandejas de cristal de seguridad en refrigerador, perfiles cromados.
- **Control remoto vía App Home Connect**.
- Electrónica interior táctil con regulación independiente de temperatura en refrigerador y congelador.
- Función especial: función Eco a través de Home Connect.
- Refrigeración y Congelación Súper con autodesconexión.
- Alarma óptica y acústica de puerta abierta, temperatura y de avería.
- Descongelación y evaporación automática en ambos compartimentos.
- Volumen útil total: **383 litros**.
- Dimensiones de encastre (alto x ancho x fondo): 194 x 71 x 56 cm.

3KIE934F

4242006307363

Precio de referencia:

1.649 €

Modelo: 3KIE934F

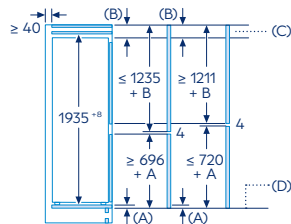
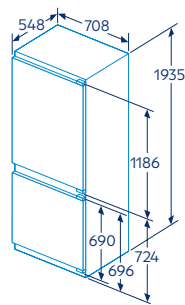

C: Saliente del panel frontal
D: Borde inferior del panel frontal

Dimensiones del espacio recomendadas para instalación de puerta fija

F	R	X
16-19	0-3	2,5
20	0-1	3
2-3	2-3	2,5
21	0-1	3
22	2-3	2,5
	0	4
	1	3,5
	2-3	3

Deben respetarse las medidas de los espacios recomendadas en la tabla para garantizar una apertura sin colisiones de la puerta del aparato y evitar que se dañen los muebles de cocina.

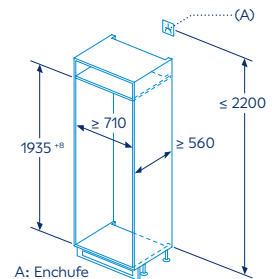

A: Enchufe

Medidas en mm

En caso de proceder a la instalación de dos combinados integrables juntos, es necesario dejar una distancia de separación de, al menos, 15 cm entre ellos.

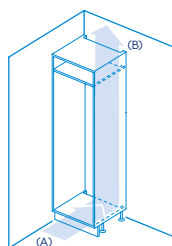

A: Entrada de aire $\geq 200 \text{ cm}^2$; opciones de ventilación
B: Salida de aire $\geq 200 \text{ cm}^2$; opciones de ventilación

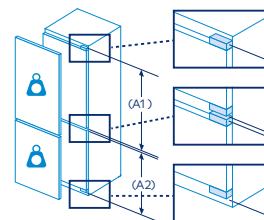
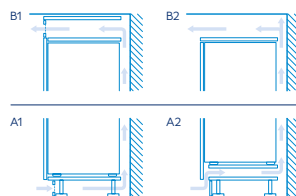

Peso máximo admisible de los frontales del mueble

Los frontales de los muebles montados que superan el peso permitido pueden provocar daños y causar el deterioro funcional de la bisagra.

Δ Peso

A1	20 kg
A2	19 kg

Medidas en mm

Combinado integrable XXL ExtraFresh. Mueble ancho 75 cm

Combinado con congelador NoFrost. Puerta deslizante



- Sistema de integración de puerta deslizante.
- Apertura de puertas a la derecha.
- Puertas reversibles.
- Iluminación LED lateral en frigorífico.
- Clase de eficiencia energética: E*.
- ExtraSilencio: nivel de ruido 34 dB(A) re 1 pW.
- Tecnología NoFrost en el congelador.
- Tecnología EcoAirFlow.
- Tecnología de alto rendimiento compresor Inverter.
- Mayor conservación: cajón ExtraFresh de gran capacidad para frutas y verduras con regulador de humedad.
- Equipamiento: bandejas de cristal de seguridad en refrigerador, perfiles cromados.
- Control remoto vía App Home Connect.
- Electrónica interior táctil con regulación independiente de temperatura en refrigerador y congelador.
- Función especial: función Eco a través de Home Connect.
- Refrigeración y Congelación Súper con autodesconexión.
- Alarma óptica y acústica de puerta abierta, temperatura y de avería.
- Descongelación y evaporación automática en ambos compartimentos.
- Volumen útil total: 383 litros.
- Dimensiones de encastre (alto x ancho x fondo): 194 x 71 x 56 cm.

Disponibilidad: octubre 2024.

3KIE901F

NUEVO

4242006319410

Precio de referencia:

1.475 €

Modelo: 3KIE901F

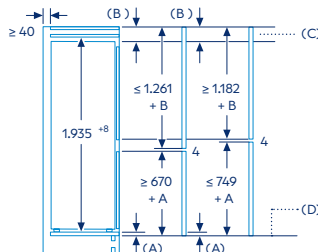
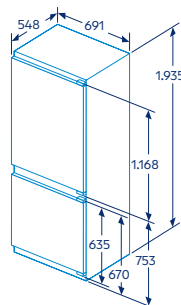

C: Saliente del panel frontal
D: Borde inferior del panel frontal

Dimensiones del espacio recomendadas para instalación de puerta fija

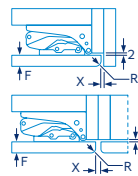

F	R	X
16-19	0-3	2,5
20	0-1	3
	2-3	2,5
21	0-1	3
	2-3	2,5
22	0	4
	1	3,5
	2-3	3

En caso de proceder a la instalación de dos combinados integrables juntos, es necesario dejar una distancia de separación de, al menos, 15 cm entre ellos.

Medidas en mm

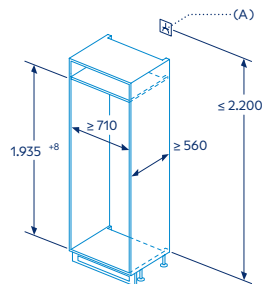

A: Enchufe

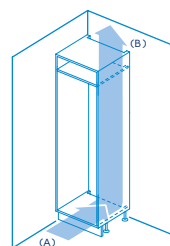

A: Entrada de aire $\geq 200 \text{ cm}^2$; Opciones de ventilación
B: Salida de aire $\geq 200 \text{ cm}^2$; Opciones de ventilación

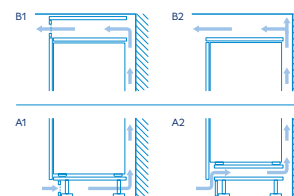

Medidas en mm

Combinado integrable XL ExtraFresh

Combinado con congelador NoFrost. Puerta fija



- Sistema de integración de puerta fija.
- Apertura de puertas a la derecha.
- Puertas reversibles.
- Iluminación LED lateral en frigorífico.
- Clase de eficiencia energética: D*.
- **ExtraSilencio**: nivel de ruido 34 dB(A) re 1 pW.
- Tecnología **NoFrost** en el congelador.
- Tecnología **EcoAirFlow**.
- Tecnología de alto rendimiento compresor Inverter.
- **Mayor conservación**: cajón **ExtraFresh** de gran capacidad para frutas y verduras con regulador de humedad y cajón **ExtraCold** 0°C para carnes y pescados.
- Equipamiento: botellero cromado de gran capacidad, bandejas de cristal de seguridad en refrigerador, perfiles cromados.
- Electrónica interior táctil con regulación independiente de temperatura en refrigerador y congelador.
- Refrigeración y Congelación Súper con autodesconexión.
- Alarma óptica y acústica de puerta abierta.
- Alarma acústica de temperatura.
- Alarma óptica de avería.
- Descongelación y evaporación automática en ambos compartimentos.
- Volumen útil total: 290 litros.
- Dimensiones de encastre (alto x ancho x fondo): 194 x 56 x 55 cm.

Accesorio opcional

- KSZB0S00: set soporte de bisagras que permite que la puerta pueda soportar un panel de hasta 5 kg más de peso.

3KID834F

4242006308131

Precio de referencia:

1.595 €

Modelo: 3KID834F

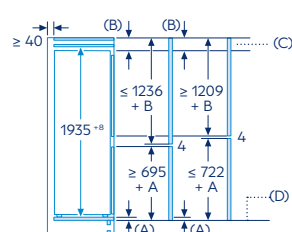
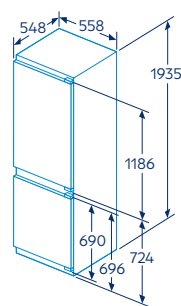

C: Saliente del panel frontal
D: Borde inferior del panel frontal

Dimensiones del espacio recomendadas para instalación de puerta fija

F	R	X
16-19	0-3	2,5
20	0-1	3
2-3	2-3	2,5
21	0-1	3
2-3	2-3	2,5
22	0	4
1	1	3,5
2-3	2-3	3

Deben respetarse las medidas de los espacios recomendadas en la tabla para garantizar una apertura sin colisiones de la puerta del aparato y evitar que se dañen los muebles de cocina.

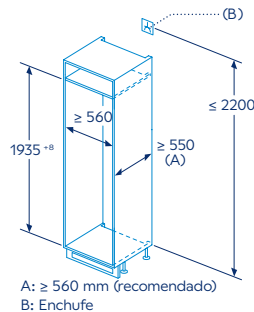

A: ≥ 560 mm (recomendado)
B: Enchufe

Medidas en mm

En caso de proceder a la instalación de dos combinados integrables juntos, es necesario dejar una distancia de separación de, al menos, 15 cm entre ellos.

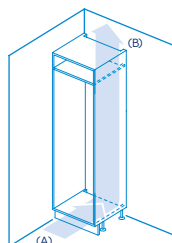

A: Entrada de aire ≥ 200 cm²; opciones de ventilación
B: Salida de aire ≥ 200 cm²; opciones de ventilación

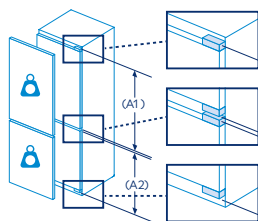
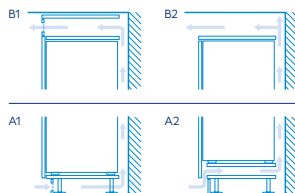

Peso máximo admisible de los frontales del mueble

Los frontales de los muebles montados que superan el peso permitido pueden provocar daños y causar el deterioro funcional de la bisagra.

Δ Peso	A1	A2
	15 kg*	15 kg*

*Posibilidad de 5 kg más de peso en cada puerta con el accesorio KSZB0S00

Medidas en mm

Accesorio



KSZB0S00

4242005329847

Precio de referencia:

49 €

Set soporte de bisagras válido para 3KID834F, 3FID737S, 3FIE734S y 3GIE737F

Combinados integrables ExtraFresh

Combinado con congelador NoFrost. Puerta fija



- Sistema de integración de puerta fija.
- Apertura de puertas a la derecha.
- Puertas reversibles.
- Cierre suave de la puerta.
- Iluminación LED lateral en frigorífico. Iluminación LED en congelador.
- Clase de eficiencia energética: D*.
- **ExtraSilencio:** nivel de ruido 35 dB(A) re 1 pW.
- Tecnología **NoFrost** en el congelador.
- Tecnología **EcoAirFlow**.
- Tecnología de alto rendimiento compresor Inverter.
- **Mayor conservación:** cajón **ExtraFresh** de gran capacidad para frutas y verduras con regulador de humedad y cajón **ExtraCold** $\pm 0^{\circ}\text{C}$ para carnes y pescados.
- Equipamiento: botellero cromado de gran capacidad, bandejas de cristal de seguridad en refrigerador, perfiles cromados.
- Electrónica interior táctil con regulación independiente de temperatura en refrigerador y congelador.
- Refrigeración y Congelación Súper con autodesconexión.
- Alarma óptica y acústica de puerta abierta, temperatura y de avería.
- Descongelación y evaporación automática en ambos compartimentos.
- Volumen útil total: **260 litros**.
- Dimensiones de encastre (alto x ancho x fondo): 177,5 x 56 x 55 cm.

3KID767F

4242006305710

Precio de referencia:

1.485 €

Modelo: 3KID767F

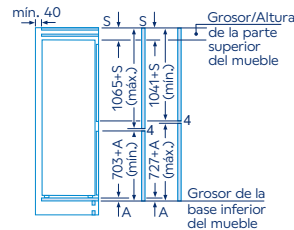
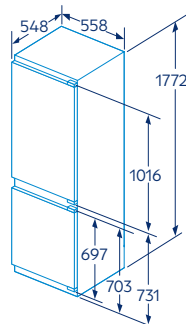

Las dimensiones de la puerta del mueble corresponden a una junta de puerta de 4 mm.

Dimensiones del espacio recomendadas para instalación de puerta fija

F	R	X
16-19	0-3	2,5
20	0-1	3
	2-3	2,5
21	0-1	3
	2-3	2,5
22	0	4
	1	3,5
	2-3	3

Deben respetarse las medidas de los espacios recomendadas en la tabla para garantizar una apertura sin colisiones de la puerta del aparato y evitar que se dañen los muebles de cocina.

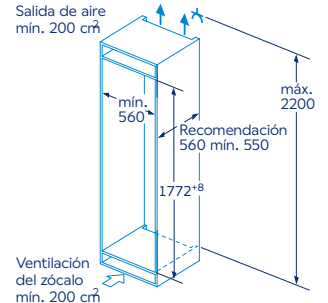

Medidas en mm

En caso de proceder a la instalación de dos combinados integrables juntos, es necesario dejar una distancia de separación de, al menos, 15 cm entre ellos.

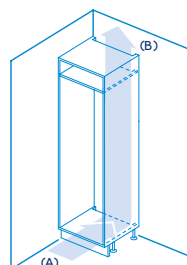

A: Entrada de aire $\geq 200 \text{ cm}^2$; opciones de ventilación
B: Salida de aire $\geq 200 \text{ cm}^2$; opciones de ventilación

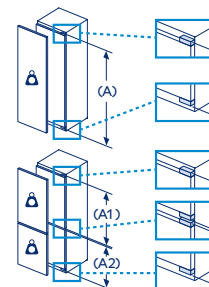
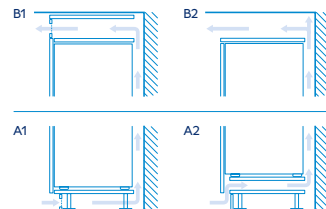

Peso máximo admisible de los frontales del mueble

Los frontales de los muebles montados que superan el peso permitido pueden provocar daños y causar el deterioro funcional de la bisagra.

Δ Peso
A: Altura de la puerta del aparato en mm, incluidas las bisagras
B: Bisagra no amortiguada; frontal del mueble en kg
C: Bisagra amortiguada; frontal del mueble en kg

A	B	C
1500-1750	22	22
720-1400	19	19
A1	15	19
A2	15	19

Medidas en mm

Combinado con congelador NoFrost. Puerta deslizando



- Sistema de integración de puerta deslizando.
- Apertura de puertas a la derecha.
- Puertas reversibles.
- Iluminación LED lateral en frigorífico.
- Clase de eficiencia energética: E*.
- **ExtraSilencio**: nivel de ruido 35 dB(A) re 1 pW.
- Tecnología **NoFrost** en el congelador.
- Tecnología **EcoAirFlow**.
- Tecnología de alto rendimiento compresor Inverter.
- **Mayor conservación**: cajón **ExtraFresh** de gran capacidad para frutas y verduras con regulador de humedad y cajón **ExtraCold** $\pm 0^{\circ}\text{C}$ para carnes y pescados.
- Equipamiento: botellero cromado de gran capacidad, bandejas de cristal de seguridad en refrigerador, perfiles cromados.
- Electrónica interior táctil con indicador de temperatura.
- Congelación Súper con autodesconexión.
- Alarma óptica y acústica de puerta abierta y de temperatura.
- Descongelación y evaporación automática en ambos compartimentos.
- Volumen útil total: 260 litros.
- Dimensiones de encastre (alto x ancho x fondo): 177,5 x 56 x 55 cm.

3KIE734F

4242006297244

Precio de referencia:

1.285 €

Modelo: 3KIE734F

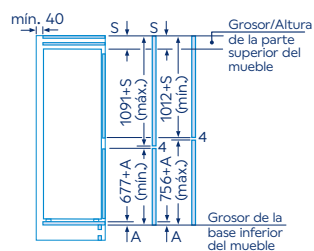
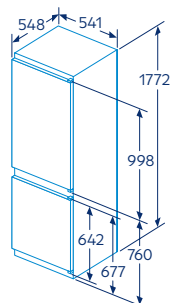

Las dimensiones dadas de la puerta del mueble corresponden a una junta de puerta de 4 mm.

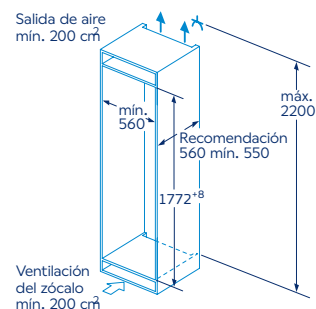

Medidas en mm

En caso de proceder a la instalación de dos combinados integrables juntos, es necesario dejar una distancia de separación de, al menos, 15 cm entre ellos.

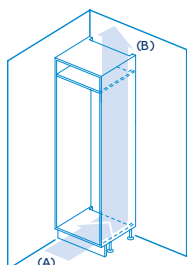

A: Entrada de aire $\geq 200 \text{ cm}^2$; opciones de ventilación
B: Salida de aire $\geq 200 \text{ cm}^2$; opciones de ventilación

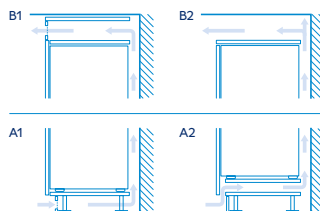

Medidas en mm

Combinados integrables Fresh

Combinado con congelador NoFrost. Puerta deslizante



- Sistema de integración de puerta deslizante.
- Apertura de puertas a la derecha.
- Puertas reversibles.
- Iluminación LED lateral en frigorífico.
- Clase de eficiencia energética: E*.
- Nivel de ruido: 39 dB(A) re 1 pW.
- Tecnología NoFrost en el congelador.
- Tecnología EcoAirFlow.
- Tecnología de alto rendimiento compresor Inverter.
- Cajón Fresh de gran capacidad para frutas y verduras.
- Equipamiento: bandejas de cristal de seguridad en refrigerador.
- Electrónica interior táctil con indicador de temperatura.
- Congelación Súper con autodesconexión.
- Alarma óptica y acústica de puerta abierta.
- Alarma acústica de temperatura.
- Descongelación y evaporación automática en ambos compartimentos.
- Volumen útil total: 260 litros.
- Dimensiones de encastre (alto x ancho x fondo): 177,5 x 56 x 55 cm.

3KIE712F

4242006312381

Precio de referencia: **1.045 €**

Combinado con congelador cíclico. Puerta deslizante



- Sistema de integración de puerta deslizante.
- Apertura de puertas a la derecha.
- Puertas reversibles.
- Iluminación LED lateral en frigorífico.
- Clase de eficiencia energética: E*.
- ExtraSilencio: nivel de ruido 35 dB(A) re 1 pW.
- Tecnología EcoAirFlow.
- Tecnología de alto rendimiento compresor Inverter.
- Cajón Fresh de gran capacidad para frutas y verduras. Cajón BigBox de gran capacidad en el congelador.
- Equipamiento: bandejas de cristal de seguridad en refrigerador.
- Electrónica interior con indicador de temperatura.
- Congelación Súper con autodesconexión.
- Alarma acústica de puerta abierta.
- Descongelación y evaporación automática en refrigerador.
- Volumen útil total: 267 litros.
- Dimensiones de encastre (alto x ancho x fondo): 177,5 x 56 x 55 cm.

3KIE711S

4242006311940

Precio de referencia: **855 €**

Modelos: 3KIE712F y 3KIE711S

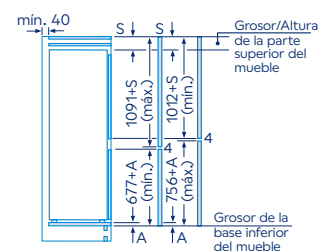
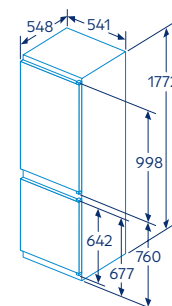

Las dimensiones dadas de la puerta del mueble corresponden a una junta de puerta de 4 mm.

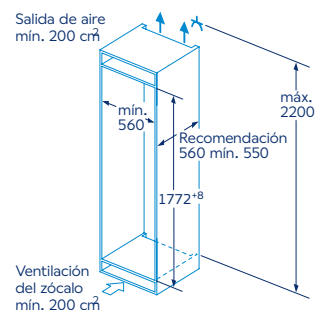

En caso de proceder a la instalación de dos combinados integrables juntos, es necesario dejar una distancia de separación de, al menos, 15 cm entre ellos.

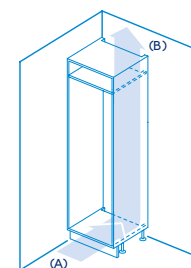

A: Entrada de aire $\geq 200 \text{ cm}^2$; opciones de ventilación
B: Salida de aire $\geq 200 \text{ cm}^2$; opciones de ventilación

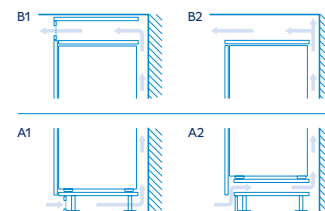

Medidas en mm

Frigorífico y congelador de una puerta integrables

Frigorífico bajo encimera cíclico.

Puerta fija



- Integrable bajo encimera.
- Sistema de integración de puerta fija.
- Ventilación integrada en la zona del zócalo.
- Apertura de puerta a la derecha.
- Puerta reversible.
- Iluminación LED lateral.

- Clase de eficiencia energética E*.
- **ExtraSilencio**: nivel de ruido 35 dB(A) re 1 pW.
- Tecnología de alto rendimiento compresor Inverter.

- Cajón de carnes y pescados con compartimento adicional bajo el cajón.
- Equipamiento: bandejas de cristal de seguridad, perfiles cromados.

- **Control remoto** vía App Home Connect.
- Electrónica interior táctil con indicador de temperatura.
- Funciones especiales: función Vacaciones, función Eco.
- Refrigeración Súper con autodesconexión.
- Alarma óptica y acústica de puerta abierta.
- Descongelación y evaporación automática.

- Volumen útil total: **134 litros**.
- Dimensiones de encastre (alto x ancho x fondo): 82 x 60 x 55 cm.
- Puede combinarse con el congelador 3GUE033F.

3KUE037S

4242006310721

Precio de referencia:

759 €

Congelador bajo encimera NoFrost.

Puerta fija



- Integrable bajo encimera.
- Sistema de integración de puerta fija.
- Ventilación integrada en la zona del zócalo.
- Apertura de puerta a la derecha.
- Puerta reversible.

- Clase de eficiencia energética E*.
- **ExtraSilencio**: nivel de ruido 35 dB(A) re 1 pW.
- Tecnología **NoFrost**.
- Termómetro interior.

- Equipamiento: Cubitera.

- **Control remoto** vía App Home Connect.
- Electrónica interior táctil con indicador de temperatura.
- Funciones especiales: función Eco.
- Congelación Súper con autodesconexión.
- Alarma óptica y acústica de temperatura.
- Alarma óptica de avería.

- Volumen útil total: **85 litros**.
- Dimensiones de encastre (alto x ancho x fondo): 82 x 60 x 55 cm.
- Puede combinarse con el frigorífico 3KUE037S.

3GUE033F

4242006308308

Precio de referencia:

815 €

Modelos: 3KUE037S y 3GUE033F

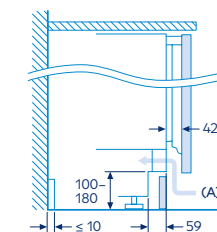
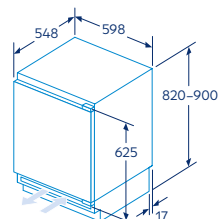

A: Entrada de aire $\geq 200 \text{ cm}^2$

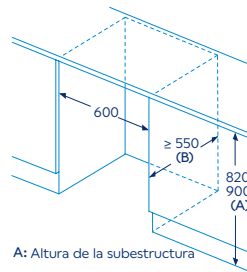

A: Altura de la subestructura

B: $\geq 560 \text{ mm}$ (recomendado)
Espacio para la conexión eléctrica junto al aparato en el lado izquierdo o derecho

Dimensiones del espacio recomendadas para instalación de puerta fija

F	R	X
16-19	0-3	2,5
20	0-1	3
	2-3	2,5
21	0-1	3
	2-3	2,5
22	0	4
	1	3,5
	2-3	3

Deben respetarse las medidas de los espacios recomendadas en la tabla para garantizar una apertura sin colisiones de la puerta del aparato y evitar que se dañen los muebles de cocina.

Peso máximo permitido de los frontales de la unidad

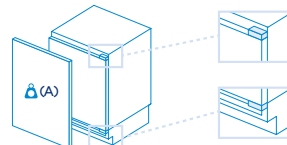

Los frontales instalados en la unidad que superen el peso permitido pueden causar daños y afectar al funcionamiento de las bisagras

A: Peso $\leq 12 \text{ kg}$

Medidas en mm



Combinación 3KUE037S con 3GUE033F

Frigoríficos y congelador de una puerta integrables

Frigorífico cíclico ExtraFresh. Puerta fija



- Sistema de integración de puerta fija.
- Apertura de puerta a la derecha.
- Puerta reversible.
- Iluminación LED lateral.
- Clase de eficiencia energética D*.
- **ExtraSilencio**: nivel de ruido 34 dB(A) re 1 pW.
- Tecnología de alto rendimiento compresor Inverter.
- **Mayor conservación**: cajón **ExtraFresh** de gran capacidad para frutas y verduras con regulador de humedad, cajón **Fresh** de gran capacidad para frutas y verduras y cajón **ExtraCold** $\hat{=}$ 0 °C para carnes y pescados.
- Equipamiento: botellero cromado de gran capacidad, bandejas de cristal de seguridad, bandeja deslizante Plus, perfiles cromados.
- Electrónica interior táctil con indicador de temperatura.
- Refrigeración Súper con autodesconexión.
- Alarma óptica y acústica de puerta abierta.
- Descongelación y evaporación automática.
- Volumen útil total: 310 litros.
- Dimensiones de encastre (alto x ancho x fondo): 177 x 56 x 55 cm.
- Puede combinarse con el congelador 3GIE737F.

Accesorio opcional

- KSZB0S00: set soporte de bisagras que permite que la puerta pueda soportar un panel de hasta 5 kg más de peso.

3FID737S

4242006308155

Precio de referencia: **1.045 €**

Frigorífico cíclico Fresh. Puerta fija



- Sistema de integración de puerta fija.
- Apertura de puerta a la derecha.
- Puerta reversible.
- Iluminación LED lateral.
- Clase de eficiencia energética E*.
- **ExtraSilencio**: nivel de ruido 35 dB(A) re 1 pW.
- Tecnología de alto rendimiento compresor Inverter.
- Doble cajón **Fresh** para frutas y verduras.
- Equipamiento: botellero cromado de gran capacidad, bandejas de cristal de seguridad, bandeja deslizante Plus, perfiles cromados.
- Electrónica interior táctil con indicador de temperatura.
- Refrigeración Súper con autodesconexión.
- Alarma óptica y acústica de puerta abierta.
- Descongelación y evaporación automática.
- Volumen útil total: 310 litros.
- Dimensiones de encastre (alto x ancho x fondo): 177 x 56 x 55 cm.
- Puede combinarse con el congelador 3GIE737F.

Accesorio opcional

- KSZB0S00: set soporte de bisagras que permite que la puerta pueda soportar un panel de hasta 5 kg más de peso.

3FIE734S

4242006308148

Precio de referencia: **965 €**

Congelador NoFrost. Puerta fija



- Sistema de integración de puerta fija.
- Apertura de puerta a la izquierda.
- Puerta reversible.
- Clase de eficiencia energética E*.
- **ExtraSilencio**: nivel de ruido 35 dB(A) re 1 pW.
- **Tecnología NoFrost**.
- Tecnología de alto rendimiento compresor Inverter.
- Equipamiento: 2 cajones BigBox de gran capacidad, 5 cajones y 2 compartimentos con tapa abatible, bandejas de cristal de seguridad, cubitera, perfiles cromados.
- Electrónica interior táctil digital.
- Congelación Súper con autodesconexión.
- Alarma acústica de temperatura y de puerta abierta.
- Volumen útil total: 212 litros.
- Dimensiones de encastre (alto x ancho x fondo): 177 x 56 x 55 cm.
- Puede combinarse con los frigoríficos 3FID737S y 3FIE734S.

Accesorio opcional

- KSZB0S00: set soporte de bisagras que permite que la puerta pueda soportar un panel de hasta 5 kg más de peso.

3GIE737F

4242006311001

Precio de referencia:

1.285 €

Accesorio



KSZB0S00

4242005329847

Precio de referencia:

49 €

Set soporte de bisagras válido para 3KID834F, 3FID737S, 3FIE734S y 3GIE737F



Combinación 3GIE737F con 3FID737S

Modelos: 3FID737S, 3FIE734S y 3GIE737F

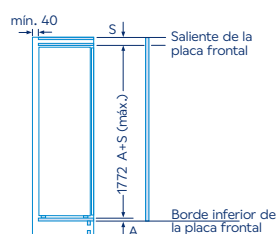
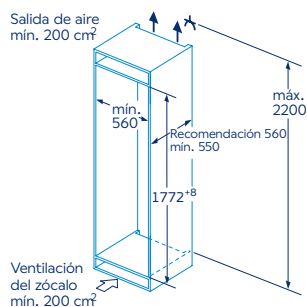
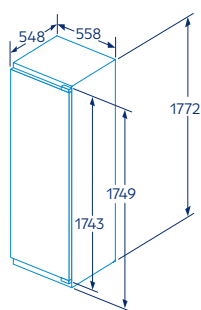

Dimensiones del espacio recomendadas para instalación de puerta fija

	F	R	X
16-19	0-3	2,5	
20	0-1	3	
	2-3	2,5	
21	0-1	3	
	2-3	2,5	
22	0	4	
	1	3,5	
	2-3	3	

Deben respetarse las medidas de los espacios recomendadas en la tabla para garantizar una apertura sin colisiones de la puerta del aparato y evitar que se dañen los muebles de cocina.

Medidas en mm

Máximo peso permitido de los frontales de mueble



Las puertas del mueble montadas que exceden el peso permitido pueden provocar daños y deterioro funcional a la bisagra.

T: altura de la puerta del aparato incluida	bisagra no amortiguada	Bisagra amortiguada
Bisagra en mm:	Puerta en kg:	Puerta en kg:
1500-1750	22	22

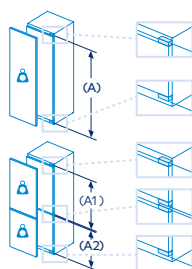

Peso máximo permitido de los frontales de la unidad

Los frontales instalados en la unidad que superen el peso permitido pueden causar daños y afectar al funcionamiento de las bisagras

- ▲ Peso
- A: Altura de la puerta del aparato en mm, bisagras incluidas
- B: Bisagra no amortiguada, frontal de la unidad en kg
- C: Bisagra amortiguada, frontal de la unidad en kg
- D: Carga adicional posible en kg con el kit para cargas pesadas

A	B	C	D
1500-1750	22	22	
720-1400	19	19	B+5 / C+5
A1	15	19	
A2	15	19	

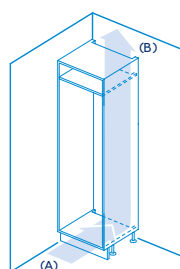

A: Entrada de aire ≥ 200 cm²; opciones de ventilación
B: Salida de aire ≥ 200 cm²; opciones de ventilación

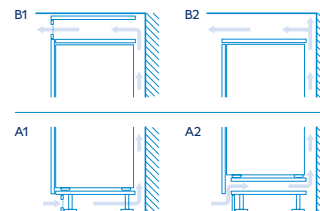

Medidas en mm

Frigorífico de una puerta integrable

Frigorífico cíclico Fresh. **Puerta fija**



- Sistema de integración de puerta fija.
- Apertura de puerta a la derecha.
- Puerta reversible.
- Iluminación LED lateral.
- Clase de eficiencia energética E*.
- **ExtraSilencio**: nivel de ruido 35 dB(A) re 1 pW.
- Cajón **Fresh** de gran capacidad para frutas y verduras.
- Equipamiento: botellero cromado de gran capacidad, bandejas de cristal de seguridad.
- Electrónica interior táctil con indicador de temperatura.
- Refrigeración Súper con autodesconexión.
- Alarma acústica de puerta abierta.
- Descongelación y evaporación automática.
- Volumen útil total: **204 litros**.
- Dimensiones de encastre (alto x ancho x fondo): 122,5 x 56 x 55 cm.

3FIE434S

4242006304065

Precio de referencia:

745 €

Modelo: 3FIE434S

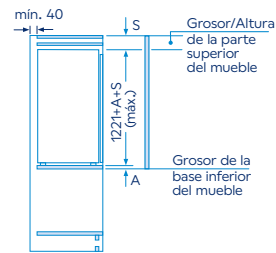
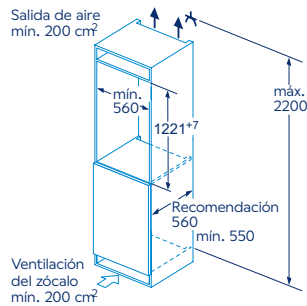
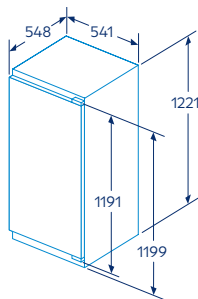

Dimensiones del espacio recomendadas para instalación de puerta fija

F	R	X
16-19	0-3	2,5
20	0-1	3
	2-3	2,5
21	0-1	3
	2-3	2,5
22	0	4
	1	3,5
	2-3	3

Deben respetarse las medidas de los espacios recomendadas en la tabla para garantizar una apertura sin colisiones de la puerta del aparato y evitar que se dañen los muebles de cocina.

Medidas en mm

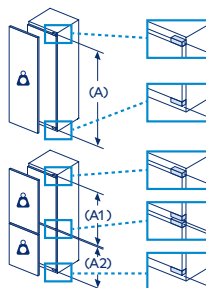

Peso máximo admisible de los frontales del mueble

Los frontales de los muebles montados que superan el peso permitido pueden provocar daños y causar el deterioro funcional de la bisagra.

- Δ Peso
- A: Altura de la puerta del aparato en mm, incluidas las bisagras
- B: Bisagra no amortiguada; frontal del mueble en kg
- C: Bisagra amortiguada; frontal del mueble en kg

A	B	C
1500-1750	22	22
720-1400	19	19
A1	15	19
A2	15	19

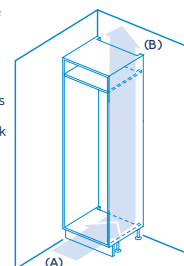

A: Entrada de aire $\geq 200 \text{ cm}^2$; opciones de ventilación
B: Salida de aire $\geq 200 \text{ cm}^2$; opciones de ventilación

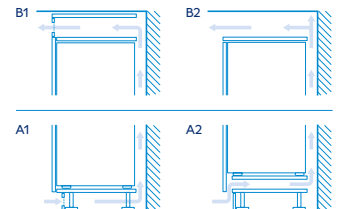

Medidas en mm

Vinoteca integrable bajo encimera. Ancho 30 cm



3WUF073B

Negro

4242006297305

Precio de referencia:

955 €

- Instalación bajo encimera.
- Ventilación integrada en la zona del zócalo.
- Apertura de puerta a la derecha.
- Puerta reversible.
- Tirador exterior.
- Puerta de cristal tintado de 3 capas con filtro para rayos ultravioleta.
- Iluminación LED con incremento gradual de la intensidad y encendido on/off.
- Clase de eficiencia energética: F*.
- Nivel de ruido: 38 dB(A) re 1 pW.
- Capacidad máxima: 21 botellas de 0,75 litros.
- Equipamiento: 4 estantes para almacenar en horizontal las botellas, 3 de ellos de madera de fresno americano para absorber las vibraciones.
- Electrónica táctil interior con visualización de la temperatura mediante display digital.
- Electrónica con bloqueo de seguridad para niños.
- Alarma óptica y acústica de puerta abierta y de avería.
- Control electrónico de la temperatura.
- Rango de regulación de temperatura: de 5 a 20 °C.
- Volumen útil total: 58 litros.
- Dimensiones de encastre (alto x ancho x fondo): 82 x 30 x 55 cm.

Modelo: 3WUF073B

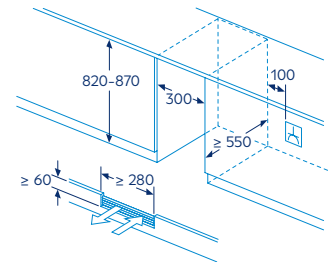
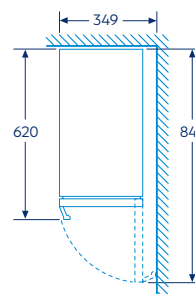
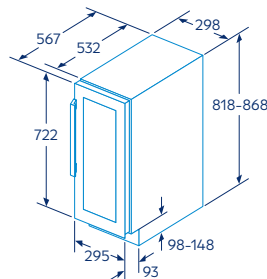

Medidas en mm

Serie Cristal. Combinados NoFrost ExtraFresh

XXL. Alto 203 x ancho 70 cm



Alto 203 x ancho 60 cm



- Diseño Serie Cristal. Tiradores verticales integrados.
- Iluminación LED cenital y lateral en el frigorífico.
- Clase de eficiencia energética C*.
- **ExtraSilencio**: nivel de ruido 35 dB(A) re 1 pW.
- Tecnología **NoFrost AireFrío 4D**.
- Pared trasera interior con acabado metalizado: mejor distribución de frío.
- Tecnología de alto rendimiento compresor Inverter.
- **Mayor conservación**: cajón **ExtraFresh** de gran capacidad para frutas y verduras y cajón **ExtraCold** $\frac{1}{2}$ 0°C para carnes y pescados.
- Equipamiento: soporte de acero especial para botellas, botellero cromado de gran capacidad, bandejas de cristal de seguridad en refrigerador, perfiles cromados.
- Electrónica interior táctil con regulación independiente de temperatura en refrigerador y congelador.
- Refrigeración y Congelación Súper con autodesconexión.
- Alarma óptica y acústica de puerta abierta, avería y temperatura.
- Descongelación y evaporación automática en ambos compartimentos.

XXL. Alto 203 x ancho 70 cm



3KFC879BI

Puertas cristal blanco

4242006302795

Precio de referencia: **1.725 €**

3KFC879NI

Puertas cristal negro

4242006302801

Precio de referencia: **1.725 €**

Capacidad
XXL

- Volumen útil total: **440 litros**.
- Dimensiones del aparato (alto x ancho x fondo): 203 x 70 x 66,7 cm

Alto 203 x ancho 60 cm



3KFC869BI

Puertas cristal blanco

4242006297749

Precio de referencia: **1.585 €**

3KFC869NI

Puertas cristal negro

4242006297756

Precio de referencia: **1.585 €**

- Volumen útil total: **363 litros**.
- Dimensiones del aparato (alto x ancho x fondo): 203 x 60 x 66,5 cm

Modelos: 3KFC879BI, 3KFC879NI,
3KFC869BI* y 3KFC869NI*

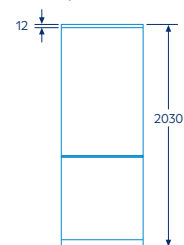

Instalación apertura puerta 90° junto a la pared:

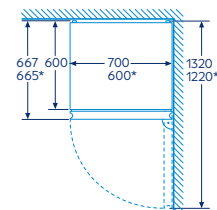

Instalación apertura puerta 125° enrasado con los muebles:

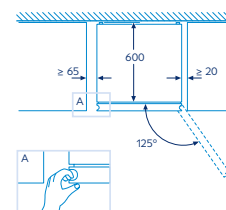

Medidas en mm

Alto **203** x ancho 60 cm



Alto **186** x ancho 60 cm



- Diseño Serie Cristal. Tiradores verticales integrados.
- Iluminación LED cenital en el frigorífico.
- Clase de eficiencia energética D*.
- **ExtraSilencio**: nivel de ruido 35 dB(A) re 1 pW.
- **Tecnología NoFrost**.
- Tecnología de alto rendimiento compresor Inverter.
- **Mayor conservación**: cajón **ExtraFresh** de gran capacidad para frutas y verduras con regulador de humedad y cajón **ExtraCold** $\pm 0^{\circ}\text{C}$ para carnes y pescados.
- Equipamiento: botellero cromado de gran capacidad, bandejas extraíbles **EasyAccess** en el refrigerador, bandejas de cristal de seguridad en refrigerador y congelador, perfiles cromados.
- Electrónica interior con regulación independiente de temperatura en refrigerador y congelador.
- Función especial: función Eco.
- Refrigeración y Congelación Súper con autodesconexión.
- Alarma óptica y acústica de puerta abierta, avería y temperatura.
- Descongelación y evaporación automática en ambos compartimentos.

Alto **203** x ancho 60 cm



Alto **186** x ancho 60 cm

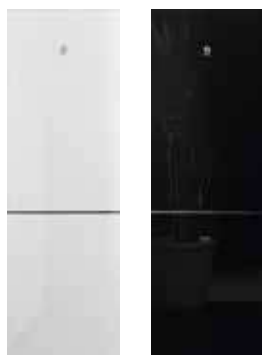

3KFD765BI

Puertas cristal blanco

4242006303327

Precio de referencia: **1.255 €**

3KFD565BI

Puertas cristal blanco

4242006303358

Precio de referencia: **1.185 €**

3KFD765NI

Puertas cristal negro

4242006303518

Precio de referencia: **1.255 €**

3KFD565NI

Puertas cristal negro

4242006303334

Precio de referencia: **1.185 €**

- Volumen útil total: **368 litros**.
- Dimensiones del aparato (alto x ancho x fondo): 203 x 60 x 66 cm

- Volumen útil total: **326 litros**.
- Dimensiones del aparato (alto x ancho x fondo): 186 x 60 x 66 cm

Modelos: 3KFD765BI, 3KFD765NI, 3KFD565BI y 3KFD565NI

Instalación apertura puerta 90° junto a la pared:

Nombre del aparato	a	b	c	d	e	f	g	h
Combinados NoFrost 186 x 60 cm	1860	600	660	590	600	1210	660	12
Combinados NoFrost 203 x 60 cm	2030	600	660	590	600	1210	660	12

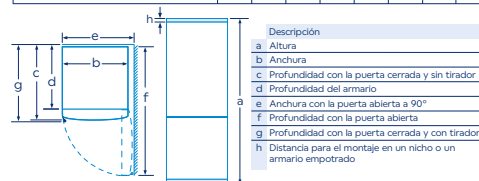

Instalación apertura puerta 125° enrasado con los muebles:

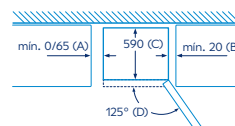

Nombre del aparato	A	B	C	D
Combinados NoFrost 60 cm	0/65	20	590	125

Dimensión A: en modelos con tirador vertical integrado, se requiere una distancia mínima de 65 mm para una apertura sencilla.

Medidas en mm

Serie Grafito. Combinado NoFrost ExtraFresh. Ancho 60 cm

Alto 203 cm



- Diseño Serie Grafito. Tiradores verticales integrados.
- Iluminación LED cenital en el frigorífico.
- Clase de eficiencia energética: D*.
- **ExtraSilencio**: nivel de ruido 36 dB(A) re 1 pW.
- Tecnología **NoFrost**.
- Tecnología de alto rendimiento compresor Inverter.
- **Mayor conservación**: cajón **ExtraFresh** de gran capacidad para frutas y verduras con regulador de humedad y cajón **ExtraCold** $\pm 0^{\circ}\text{C}$ para carnes y pescados.
- Equipamiento: botellero cromado de gran capacidad, bandejas extraíbles **EasyAccess** en el refrigerador, bandejas de cristal de seguridad en refrigerador y congelador, perfiles cromados.
- Electrónica interior con regulación independiente de temperatura en refrigerador y congelador.
- Función especial: función Eco.
- Refrigeración y Congelación Súper con autodesconexión.
- Alarma óptica y acústica de puerta abierta, de avería y de temperatura.
- Descongelación y evaporación automática en ambos compartimentos.
- Volumen útil total: **368 litros**.
- Dimensiones del aparato (alto x ancho x fondo): 203 x 60 x 66 cm.

Alto 203 cm



3KFD763GI

Puertas con acabado grafito

4242006310882

Precio de referencia: **1.039 €**

Modelo: 3KFD763GI

Instalación apertura puerta 90° junto a la pared:

Nombre del aparato	a	b	c	d	e	f	g	h
Combinados NoFrost 60 cm	2030	600	660	590	600	1210	660	12

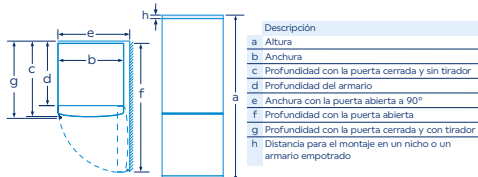

Instalación apertura puerta 125°
enrasado con los muebles:

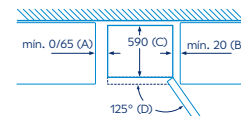

Nombre del aparato	A	B	C	D
Combinados NoFrost 60 cm	0/65	20	590	125

Dimensión A: en modelos con tirador vertical integrado, se requiere una distancia mínima de 65 mm para una apertura sencilla.

Medidas en mm

Medidas en mm

Combinados XXL NoFrost ExtraFresh. Ancho 70 cm

XXL. Alto 203 x ancho 70 cm



- Tiradores exteriores.
- Iluminación LED cenital en el frigorífico.
- Clase de eficiencia energética E*.
- Nivel de ruido: 40 dB(A) re 1 pW.
- Tecnología NoFrost.
- Tecnología de alto rendimiento compresor Inverter.
- Mayor conservación: cajón ExtraFresh de gran capacidad para frutas y verduras con regulador de humedad y cajón ExtraCold 0°C para carnes y pescados.
- Equipamiento: botellero cromado de gran capacidad, bandejas extraíbles EasyAccess en el refrigerador, bandejas de cristal de seguridad en refrigerador y congelador, perfiles cromados.
- Electrónica exterior táctil con regulación independiente de temperatura en refrigerador y congelador.
- Función especial: función Eco.
- Refrigeración y Congelación Súper con autodesconexión.
- Alarma óptica y acústica de puerta abierta, de avería y de temperatura.
- Descongelación y evaporación automática en ambos compartimentos.
- Volumen útil total: 438 litros.
- Dimensiones (alto x ancho x fondo sin tirador): 203 x 70 x 67 cm.

XXL. Alto 203 x ancho 70 cm



3KFE776XE

Puertas acero antihuellas

4242006290511

Precio de referencia: **1.209 €**

Antihuellas



XXL. Alto 203 x ancho 70 cm



3KFE776WE

Blanco

4242006290504

Precio de referencia: **1.129 €**

Modelos: 3KFE776XE y 3KFE776WE

Instalación apertura puerta 90° junto a la pared:

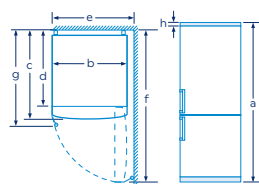

Nombre del aparato	a	b	c	d	e	f	g	h
Combinados NoFrost 70 cm	2030	700	670	590	740	1310	710	12

Descripción	a	b	c	d	e	f	g	h
A: Altura								
B: Anchura								
C: Profundidad con la puerta cerrada y sin tirador								
d: Profundidad del armario								
e: Anchura con la puerta abierta a 90°								
f: Profundidad con la puerta abierta y sin tirador								
g: Profundidad con la puerta cerrada y con tirador								
h: Distancia para el montaje en un nicho o un armario empotrado								

Instalación apertura puerta 125°
enrasado con los muebles:

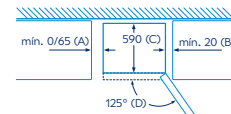

Nombre del aparato	A	B	C	D
Combinados NoFrost 70 cm	0/65	20	590	125

Dimensión A: en modelos con tirador vertical integrado, se requiere una distancia mínima de 65 mm para una apertura sencilla.

Medidas en mm

Medidas en mm

*Dentro del rango de A a G. Información de etiquetado energético según el Reglamento (UE) n° 2017/1369 del Parlamento Europeo y del Consejo y el Reglamento Delegado (UE) 2019/2016 de la Comisión. Para más información, consultar las tablas de información técnica o en www.balay.es

Combinados NoFrost ExtraFresh. Ancho 60 cm

Alto 203 cm



- Tiradores verticales integrados.
- Iluminación LED cenital en el frigorífico.
- Clase de eficiencia energética: A*.
- **ExtraSilencio**: nivel de ruido 29 dB(A) re 1 pW.
- Tecnología **NoFrost AireFrio 4D**.
- Pared trasera interior con acabado blanco brillante: mejor distribución de frío.
- Tecnología de alto rendimiento compresor Inverter.
- **Mayor conservación**: cajón **ExtraFresh** de gran capacidad para frutas y verduras y cajón **ExtraCold** $\pm 0^\circ\text{C}$ para carnes y pescados.
- Equipamiento: soporte de acero especial para botellas, botellero cromado de gran capacidad, bandejas de cristal de seguridad en el refrigerador, perfiles cromados.
- Electrónica interior táctil con regulación independiente de temperatura en refrigerador y congelador.
- Refrigeración y Congelación Súper con autodesconexión.
- Alarma óptica y acústica de puerta abierta, de avería y de temperatura.
- Descongelación y evaporación automática en ambos compartimentos.
- Volumen útil total: **363 litros**.
- Dimensiones del aparato (alto x ancho x fondo): 203 x 60 x 66,5 cm

Alto 203 cm



3KFA864XI

Puertas acero antihuellas

4242006314552

Precio de referencia: **1.525 €**

Modelo: 3KFA864XI

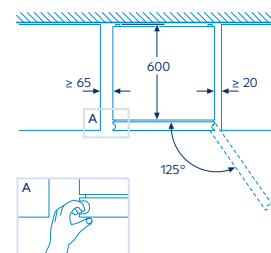
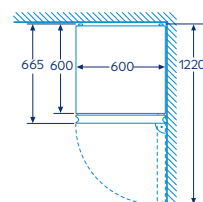
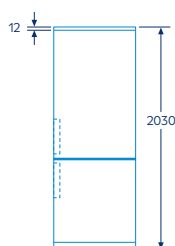

Medidas en mm

Alto 203 cm



Alto 186 cm



- Tiradores exteriores.
- Iluminación LED cenital en el frigorífico.
- Clase de eficiencia energética: B*.
- **ExtraSilencio**: nivel de ruido 33 dB(A) re 1 pW.
- Tecnología **NoFrost AireFrio 4D**.
- Pared trasera interior con acabado blanco brillante: mejor distribución de frío.
- Tecnología de alto rendimiento compresor Inverter.
- **Mayor conservación**: cajón **ExtraFresh** de gran capacidad para frutas y verduras y cajón **ExtraCold** 0°C para carnes y pescados.
- Equipamiento: botellero cromado de gran capacidad, bandejas de cristal de seguridad en refrigerador y congelador.
- Electrónica interior táctil con regulación independiente de temperatura en refrigerador y congelador.
- Refrigeración y Congelación Súper con autodesconexión.
- Alarma óptica y acústica de puerta abierta, de avería y de temperatura.
- Descongelación y evaporación automática en ambos compartimentos.
- Posibilidad de instalación en pareja con otro combinado del mismo modelo y su correspondiente accesorio de unión (3AF2030X color acero).

Alto 203 cm



Alto 186 cm



Modelos: 3KFB864XE y 3KFB664XE

Instalación en pareja de dos combis:

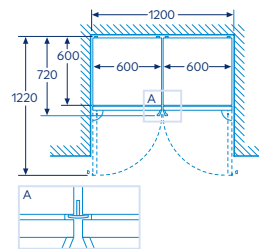

El dibujo incluye el accesorio de unión.

Las bandejas y los cajones se pueden extraer completamente incluso cuando el aparato se encuentra colocado directamente junto a la pared.

Cambiar apertura de puerta y distanciador lateral del cajón de frutas y verduras para una correcta apertura de puertas y cajones.

No está permitido introducir ningún elemento separador entre los aparatos.



3KFB864XE

Puertas acero antihuellas

4242006303044

Precio de referencia: **1.229 €**

- Soporte de acero especial para botellas: enfriado más rápido.
- Volumen útil total: 363 litros.
- Dimensiones del aparato (alto x ancho x fondo): 203 x 60 x 66,5 cm.

3KFB664XE

Puertas acero antihuellas

4242006312541

Precio de referencia: **1.165 €**

- Volumen útil total: 321 litros.
- Dimensiones del aparato (alto x ancho x fondo): 186 x 60 x 66,5 cm.

3AF2030X

Color acero

4242006269159

Precio de referencia: **29 €**

- Accesorio de unión color acero para formar una combinación. Válido para 3KFB864XE y 3KFB664XE.

Modelos: 3KFB864XE y 3KFB664XE*

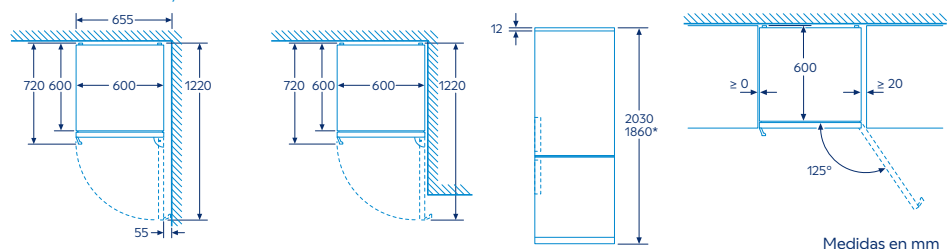

Medidas en mm

*Dentro del rango de A a G. Información de etiquetado energético según el Reglamento (UE) n° 2017/1369 del Parlamento Europeo y del Consejo y el Reglamento Delegado (UE) 2019/2016 de la Comisión. Para más información, consultar las tablas de información técnica o en www.balay.es

Combinados NoFrost ExtraFresh. Ancho 60 cm

Alto 203 cm



- Tiradores verticales integrados.
- Iluminación LED cenital en el frigorífico.
- Clase de eficiencia energética: C*.
- **ExtraSilencio**: nivel de ruido 35 dB(A) re 1 pW.
- Tecnología **NoFrost AireFrio 4D**.
- Pared trasera interior con acabado blanco brillante: mejor distribución de frío.
- Tecnología de alto rendimiento compresor Inverter.
- **Mayor conservación**: cajón **ExtraFresh** de gran capacidad para frutas y verduras y cajón **ExtraCold** $\pm 0^{\circ}\text{C}$ para carnes y pescados.
- Equipamiento: soporte de acero especial para botellas, botellero cromado de gran capacidad, bandejas de cristal de seguridad en el refrigerador, perfiles cromados.
- Electrónica exterior táctil con regulación independiente de temperatura en refrigerador y congelador.
- Funciones especiales: función Vacaciones, función Eco.
- Refrigeración y Congelación Súper con autodesconexión.
- Alarma óptica y acústica de puerta abierta, de avería y de temperatura.
- Descongelación y evaporación automática en ambos compartimentos.
- Volumen útil total: **363 litros**.
- Dimensiones del aparato (alto x ancho x fondo): 203 x 60 x 66,5 cm

Alto 203 cm



3KFC867XI

Puertas acero antihuellas

4242006297701

Precio de referencia: **1.205 €**

Antihuellas



Alto 203 cm



3KFC867WI

Blanco

4242006297718

Precio de referencia: **1.159 €**

Modelos: 3KFC867XI y 3KFC867WI

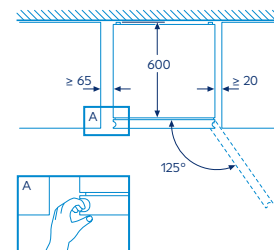
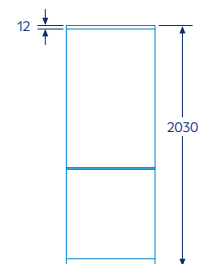
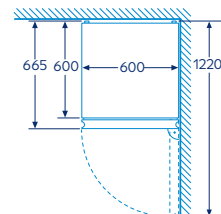

Medidas en mm

Alto 186 cm



- Tiradores verticales integrados.
- Iluminación LED cenital en el frigorífico.
- Clase de eficiencia energética C*.
- **ExtraSilencio**: nivel de ruido 36 dB(A) re 1 pW.
- **Tecnología NoFrost**.
- Tecnología de alto rendimiento compresor Inverter.
- **Mayor conservación**: cajón **ExtraFresh** de gran capacidad para frutas y verduras con regulador de humedad y cajón **ExtraCold** $\hat{=}$ 0 °C para carnes y pescados.
- Equipamiento: botellero cromado de gran capacidad, bandejas extraíbles **EasyAccess** en el refrigerador, bandejas de cristal de seguridad en refrigerador y congelador, perfiles cromados.
- Electrónica interior con regulación independiente de temperatura en refrigerador y congelador.
- Función especial: función Eco.
- Refrigeración y Congelación Súper con autodesconexión.
- Alarma óptica y acústica de puerta abierta, de avería y de temperatura.
- Descongelación y evaporación automática en ambos compartimentos.
- Volumen útil total: **326 litros**.
- Dimensiones (alto x ancho x fondo): 186 x 60 x 66 cm.

Alto 186 cm



Alto 186 cm



3KFC664XI

Puertas acero antihuellas

4242006304171

Precio de referencia: **1.075 €**

Antihuellas



3KFC664WI

Blanco

4242006304188

Precio de referencia: **989 €**

Modelos: 3KFC664XI y 3KFC664WI

Instalación apertura puerta 90° junto a la pared:

Nombre del aparato	a	b	c	d	e	f	g	h
Combinados NoFrost 60 cm	1860	600	660	590	600	1210	660	12

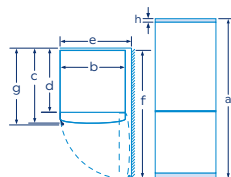

a	Altura
b	Anchura
c	Profundidad con la puerta cerrada y sin tirador
d	Profundidad del armario
e	Anchura con la puerta abierta a 90°
f	Profundidad con la puerta abierta
g	Profundidad con la puerta cerrada y con tirador
h	Distancia para el montaje en un nicho o un armario empotrado

Instalación apertura puerta 125° enrasado con los muebles:

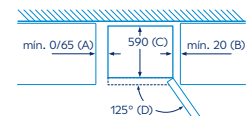

Nombre del aparato	A	B	C	D
Combinados NoFrost 60 cm	0/65	20	590	125

Dimensión A: en modelos con tirador vertical integrado, se requiere una distancia mínima de 65 mm para una apertura sencilla.

Medidas en mm

*Dentro del rango de A a G. Información de etiquetado energético según el Reglamento (UE) n° 2017/1369 del Parlamento Europeo y del Consejo y el Reglamento Delegado (UE) 2019/2016 de la Comisión. Para más información, consultar las tablas de información técnica o en www.balay.es

Combinados NoFrost ExtraFresh. Ancho 60 cm

Alto 203 cm



Alto 186 cm



- Tiradores exteriores.
- Iluminación LED cenital en el frigorífico.
- Clase de eficiencia energética D*.
- **ExtraSilencio**: nivel de ruido 36 dB(A) re 1 pW.
- Tecnología **NoFrost**.
- Tecnología de alto rendimiento compresor Inverter.
- **Mayor conservación**: cajón **ExtraFresh** de gran capacidad para frutas y verduras con regulador de humedad y cajón **ExtraCold** 0°C para carnes y pescados.
- Equipamiento: botellero cromado de gran capacidad, bandejas extraíbles **EasyAccess** en el refrigerador, bandejas de cristal de seguridad en refrigerador y congelador, perfiles cromados en refrigerador.
- Electrónica interior con regulación independiente de temperatura en refrigerador y congelador.
- Funciones especiales: función Eco.
- Refrigeración y Congelación Súper con autodesconexión.
- Alarma óptica y acústica de puerta abierta, avería y de temperatura.
- Descongelación y evaporación automática en ambos compartimentos.

Alto 203 cm



3KFD763XE

Puertas acero antihuellas

4242006315788

Precio de referencia: **965 €**

- Volumen útil total: **368 litros**.
- Dimensiones del aparato (alto x ancho x fondo): 203 x 60 x 66 cm.

Alto 203 cm



3KFD763WE

Blanco

4242006315795

Precio de referencia: **889 €**

- Volumen útil total: **368 litros**.
- Dimensiones del aparato (alto x ancho x fondo): 203 x 60 x 66 cm.

Alto 186 cm



3KFD563XE

Puertas acero antihuellas

4242006309336

Precio de referencia: **909 €**

- Volumen útil total: **326 litros**.
- Dimensiones del aparato (alto x ancho x fondo): 186 x 60 x 66 cm.

Alto 186 cm



3KFD563WE

Blanco

4242006309329

Precio de referencia: **835 €**

- Volumen útil total: **326 litros**.
- Dimensiones del aparato (alto x ancho x fondo): 186 x 60 x 66 cm.

Modelos: 3KFD763XE, 3KFD763WE, 3KFD563XE y 3KFD563WE

Instalación apertura puerta 90° junto a la pared:

Nombre del aparato	a	b	c	d	e	f	g	h
Combinados NoFrost 186 x 60 cm	1860	600	660	590	640	1210	700	12
Combinados NoFrost 203 x 60 cm	2030	600	660	590	640	1210	700	12

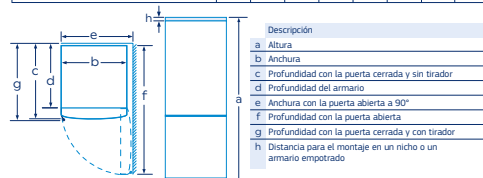

Instalación apertura puerta 125° enrasado con los muebles:

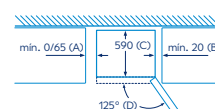

Nombre del aparato	A	B	C	D
Combinados NoFrost 60 cm	0/65	20	590	125

Dimensión A: en modelos con tirador vertical integrado, se requiere una distancia mínima de 65 mm para una apertura sencilla.

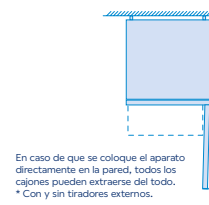

Medidas en mm

Alto 203 cm



Alto 186 cm



- Tiradores horizontales integrados.
- Iluminación LED cenital en el frigorífico.
- Clase de eficiencia energética E*.
- Nivel de ruido: 39 dB(A) re 1 pW.
- Tecnología NoFrost.
- Tecnología de alto rendimiento compresor Inverter.
- Mayor conservación: cajón ExtraFresh de gran capacidad para frutas y verduras con regulador de humedad y cajones ExtraCold 0°C para carnes y pescados.
- Equipamiento: botellero cromado de gran capacidad, bandejas extraíbles EasyAccess en el refrigerador, bandejas de cristal de seguridad en refrigerador y congelador, perfiles cromados en refrigerador.
- Electrónica interior con regulación independiente de temperatura en refrigerador y congelador.
- Función especial: función Eco.
- Refrigeración y Congelación Súper con autodesconexión.
- Alarma óptica y acústica de puerta abierta, de avería y de temperatura.
- Descongelación y evaporación automática en ambos compartimentos.

Alto 203 cm



3KFE763XI

Puertas acero antihuellas

4242006289911

Precio de referencia: **889 €**

- Volumen útil total: 368 litros.
- Dimensiones del aparato (alto x ancho x fondo): 203 x 60 x 66 cm

Alto 203 cm



3KFE763WI

Blanco

4242006290351

Precio de referencia: **799 €**

- Volumen útil total: 368 litros.
- Dimensiones del aparato (alto x ancho x fondo): 203 x 60 x 66 cm.

Alto 186 cm



3KFE563XI

Puertas acero antihuellas

4242006290153

Precio de referencia: **835 €**

- Volumen útil total: 326 litros.
- Dimensiones del aparato (alto x ancho x fondo): 186 x 60 x 66 cm.

Alto 186 cm



3KFE563WI

Blanco

4242006290702

Precio de referencia: **755 €**

- Volumen útil total: 326 litros.
- Dimensiones del aparato (alto x ancho x fondo): 186 x 60 x 66 cm

Modelos: 3KFE763XI, 3KFE763WI, 3KFE563XI y 3KFE563WI

Instalación apertura puerta 90° junto a la pared:

Nombre del aparato	a	b	c	d	e	f	g	h
Combinados NoFrost 186 x 60 cm	1860	600	660	590	600	1210	660	12
Combinados NoFrost 203 x 60 cm	2030	600	660	590	600	1210	660	12

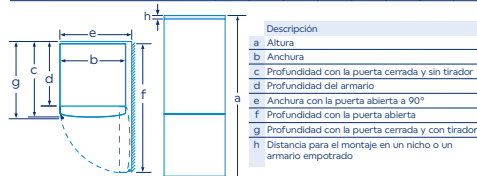

Instalación apertura puerta 125°
enrasado con los muebles:

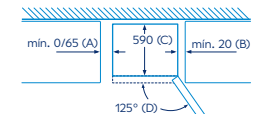

Nombre del aparato	A	B	C	D
Combinados NoFrost 60 cm	0/65	20	590	125

Dimensión A: en modelos con tirador vertical integrado, se requiere una distancia mínima de 65 mm para una apertura sencilla.

Medidas en mm

Combinados NoFrost Fresh. Ancho 60 cm

Alto 186 cm



Alto 176 cm



- Tiradores horizontales integrados.
- Iluminación LED cenital en el frigorífico.
- Clase de eficiencia energética E*.
- Nivel de ruido: 42 dB(A) re 1 pW.
- Tecnología NoFrost.
- Cajón Fresh para frutas y verduras.
- Equipamiento: bandejas de cristal de seguridad, cajón EasyAccess de acceso directo al congelador.
- Electrónica interior con indicador de temperatura del congelador.
- Función especial: función Eco.
- Congelación Súper con autodesconexión.
- Alarma óptica y acústica de puerta abierta, de avería y de temperatura.
- Descongelación y evaporación automática en ambos compartimentos.

Alto 186 cm



3KFE561MI

Puertas acero mate antihuellas

4242006291419

Precio de referencia: **749 €**

- Volumen útil total: 305 litros.
- Dimensiones del aparato (alto x ancho x fondo): 186 x 60 x 66 cm.

Alto 186 cm



3KFE561WI

Blanco

4242006291426

Precio de referencia: **689 €**

- Volumen útil total: 305 litros.
- Dimensiones del aparato (alto x ancho x fondo): 186 x 60 x 66 cm.

Alto 176 cm



3KFE361MI

Puertas acero mate antihuellas

4242006289836

Precio de referencia: **699 €**

- Volumen útil total: 282 litros.
- Dimensiones del aparato (alto x ancho x fondo): 176 x 60 x 66 cm.

Alto 176 cm



3KFE361WI

Blanco

4242006290108

Precio de referencia: **675 €**

- Volumen útil total: 282 litros.
- Dimensiones del aparato (alto x ancho x fondo): 176 x 60 x 66 cm.

Modelos: 3KFE561MI, 3KFE561WI, 3KFE361MI y 3KFE361WI

Instalación apertura puerta 90° junto a la pared:

Nombre del aparato	a	b	c	d	e	f	g	h
Combinados NoFrost 186 x 60 cm	1860	600	660	590	600	1210	660	12
Combinados NoFrost 176 x 60 cm	1760	600	660	590	600	1210	660	12



Instalación apertura puerta 125° enrasado con los muebles:

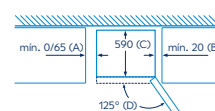

Nombre del aparato	A	B	C	D	D'
Combinados NoFrost 186 cm	0/65	20	590	125	660

Dimensión A: en modelos con tirador vertical integrado, se regulere una distancia mínima de 65 mm para una apertura sencilla.

En caso de que se coloque el aparato directamente en la pared, todos los cajones pueden extraerse del todo.

* Con y sin tiradores externos.

Medidas en mm



Frigoríficos de una puerta ExtraFresh. Ancho 60 cm

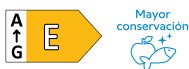

- Tirador ergonómico de fácil apertura.
- Apertura de puerta a la izquierda. Puerta reversible.
- Iluminación LED cenital.
- Clase de eficiencia energética E*.
- Nivel de ruido: 39 dB(A) re 1 pW.
- Tecnología Extra**Ventilation**.
- **Mayor conservación:** cajón Extra**Fresh Comfort** para frutas y verduras con control de humedad y guías de fácil apertura.
- Equipamiento: bandejas de cristal de seguridad extraíbles Easy**Access**, cajón de gran capacidad con guías telescópicas, botellero cromado, balcón ajustable en altura, perfiles cromados.
- Electrónica interior táctil digital.
- Refrigeración Súper con autodesconexión.
- Alarma acústica de puerta abierta.
- Descongelación y evaporación automática en refrigerador.
- Volumen útil total: **346 litros**.
- Dimensiones (alto x ancho x fondo sin tirador): 186 x 60 x 65 cm.
- Combinación en pareja con el congelador 3GFE568XE (accesorio de unión 3AF1861X).

Alto 186 cm



3FCE568XE

Puerta acero antihuellas

4242006292409

Precio de referencia: **1.005 €**

Modelo: 3FCE568XE

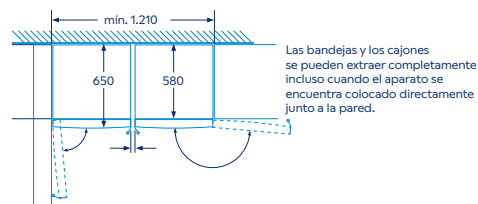
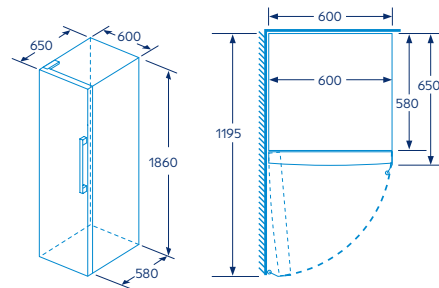

Instalación combinada de frigorífico y congelador de una puerta. El dibujo incluye el accesorio de unión.

Medidas en mm

Congeladores de una puerta NoFrost. Ancho 60 cm



- Tirador ergonómico de fácil apertura.
- Apertura de puerta a la derecha. Puerta reversible.
- Iluminación LED cenital.
- Clase de eficiencia energética E*.
- Nivel de ruido: 39 dB(A) re 1 pW.
- Tecnología NoFrost.
- Tecnología de alto rendimiento compresor Inverter.
- Cajón con dispensador de cubitos de hielo.
- 4 cajones y zona DirectAccess, 2 cajones de gran capacidad BigBox.
- Equipamiento: bandejas de cristal de seguridad, perfiles cromados.
- Electrónica interior táctil digital.
- Alarma acústica de puerta abierta.
- Alarma óptica y acústica de avería y de temperatura.
- Congelación Súper con autodesconexión.
- Descongelación automática.
- Volumen útil total: 242 litros.
- Dimensiones (alto x ancho x fondo sin tirador): 186 x 60 x 65 cm.
- Combinación en pareja con el frigorífico 3FCE568XE (accesorio de unión 3AF1861X).

Alto 186 cm



Antihuellas

3GFE568XE

Puerta acero antihuellas

4242006304768

Precio de referencia: **1.005 €**

Modelo: 3GFE568XE

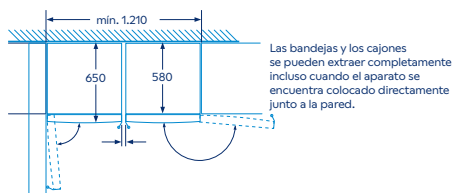
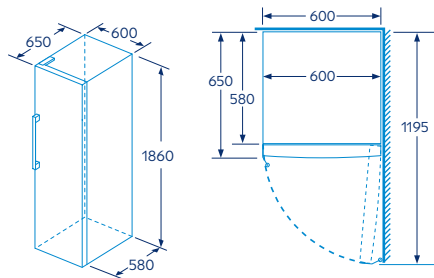

Instalación combinada de frigorífico y congelador de una puerta. El dibujo incluye el accesorio de unión.

Medidas en mm



3AF1861X

NUEVO

Color acero

4242006318277

Precio de referencia: **29 €**

- Accesorio de unión para formar una combinación.
- Espacio necesario para el accesorio: 1 cm de ancho entre ambos electrodomésticos.

Frigorífico	Congelador	Accesorio
3FCE568XE	3GFE568XE	3AF1861X

Frigoríficos de una puerta ExtraFresh. Ancho 60 cm



- Tirador ergonómico de fácil apertura.
- Apertura de puerta a la izquierda. Puerta reversible.
- Iluminación LED cenital.
- Clase de eficiencia energética E*.
- Nivel de ruido: 39 dB(A) re 1 pW.
- Tecnología **ExtraVentilation**.
- Mayor conservación: cajón **ExtraFresh** para frutas y verduras con regulador de humedad.
- Equipamiento: bandejas de cristal de seguridad extraíbles **EasyAccess**.
- Electrónica interior con indicador de temperatura.
- Función especial: función Eco.
- Refrigeración Súper con autodesconexión.
- Descongelación y evaporación automática en refrigerador.
- Volumen útil total: **346 litros**.
- Dimensiones (alto x ancho x fondo sin tirador): 186 x 60 x 65 cm.

Alto 186 cm



3FCE563ME

Puerta acero mate antihuellas

4242006292225

Precio de referencia: **889 €**

- Combinación en pareja con el congelador 3GFE564ME (accesorio de unión 3AF1861X).

Alto 186 cm



3FCE563WE

Blanco

4242006292232

Precio de referencia: **799 €**

- Combinación en pareja con el congelador 3GFE564ME (accesorio de unión 3AF1861W).

Modelos: 3FCE563ME y 3FCE563WE

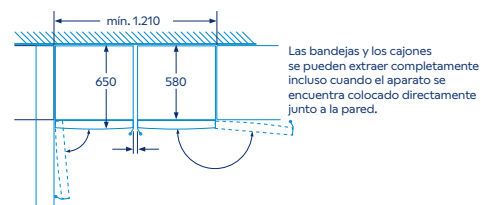
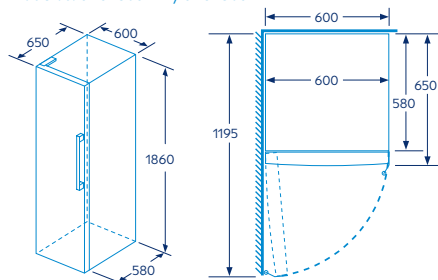

Las bandejas y los cajones se pueden extraer completamente incluso cuando el aparato se encuentra colocado directamente junto a la pared.

Instalación combinada de frigorífico y congelador de una puerta. El dibujo incluye el accesorio de unión.

Medidas en mm

Congeladores de una puerta NoFrost. Ancho 60 cm



- Tirador ergonómico de fácil apertura.
- Apertura de puerta a la derecha. Puerta reversible.
- Clase de eficiencia energética E*.
- Nivel de ruido: 39 dB(A) re 1 pW.
- Tecnología NoFrost.
- Tecnología de alto rendimiento compresor Inverter.
- 4 cajones y zona DirectAccess, 2 cajones de gran capacidad BigBox.
- Equipamiento: 1 cubitera, bandejas de cristal de seguridad.
- Electrónica interior con indicador de temperatura.
- Alarma acústica de puerta abierta.
- Alarma óptica y acústica de avería y de temperatura.
- Congelación Súper con autodesconexión.
- Descongelación automática.
- Volumen útil total: 242 litros.
- Dimensiones (alto x ancho x fondo sin tirador): 186 x 60 x 65 cm.

Alto 186 cm



3GFE564ME

Puerta acero mate antihuellas
4242006308216
Precio de referencia: **909 €**

- Combinación en pareja con el frigorífico 3FCE563ME (accesorio de unión 3AF1861X).

Alto 186 cm



3GFE563WE

Blanco
4242006308209
Precio de referencia: **819 €**

- Combinación en pareja con el frigorífico 3FCE563WE (accesorio de unión 3AF1861W).



3AF1861X **NUEVO**

Color acero
4242006318277
Precio de referencia: **29 €**

3AF1861W **NUEVO**

Color blanco
4242006319380
Precio de referencia: **29 €**

- Accesorio de unión para formar una combinación.
- Espacio necesario para el accesorio: 1 cm de ancho entre ambos electrodomésticos.

Modelos: 3GFE564ME y 3GFE563WE

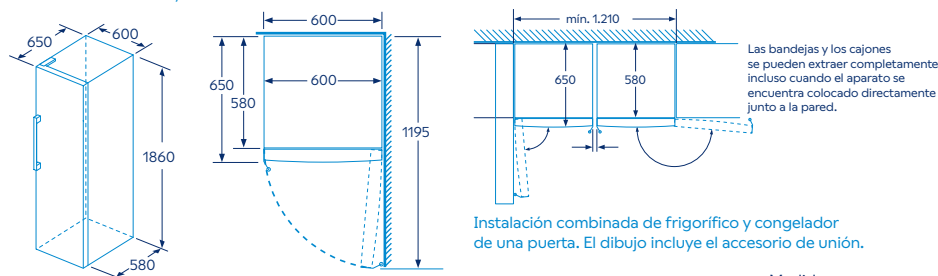

Medidas en mm

*Dentro del rango de A a G. Información de etiquetado energético según el Reglamento (UE) n° 2017/1369 del Parlamento Europeo y del Consejo y el Reglamento Delegado (UE) 2019/2016 de la Comisión. Para más información, consultar las tablas de información técnica o en www.balay.es

Frigoríficos multipuerta XXL NoFrost



- Tiradores verticales y horizontales integrados.
- Iluminación LED lateral en frigorífico. Iluminación LED en el congelador.
- Dispensador de agua, cubitos y hielo picado integrado en la puerta. Mediante tanque interior (sin conexión a toma de agua).
- Capacidad de generación de hielo: 5 kg/24 horas.
- Función llenado de botella.
- Clase de eficiencia energética: E*.
- Nivel de ruido: 39 dB(A) re 1 pW.
- Tecnología NoFrost AireFrio 4D.
- Pared trasera interior con acabado metalizado: mejor distribución de frío.
- Tecnología de alto rendimiento compresor Inverter.
- Mayor conservación: cajón ExtraFresh de gran capacidad para frutas y verduras con regulador de humedad y cajón ExtraCold $\hat{0}^{\circ}\text{C}$ de gran capacidad para carnes y pescados.
- Equipamiento: 5 bandejas de cristal de seguridad en el refrigerador regulables en altura, 1 bandeja multifunción: posibilidad de uso como bandeja o como botellero. 5 estantes regulables en altura en las puertas del refrigerador. 6 cajones de gran capacidad en el congelador, 2 de ellos EasyAccess de acceso directo al congelador. Perfiles cromados.
- Control remoto vía App Home Connect.
- Electrónica táctil integrada en el tirador de la puerta con regulación independiente de temperatura en refrigerador y congelador.
- Funciones especiales: Vacaciones, Eco y Bloqueo de electrónica.
- Refrigeración y Congelación Súper con autodesconexión.
- Alarmas óptica y acústica de puerta abierta y de temperatura.
- Alarma acústica de avería.
- Descongelación y evaporación automática.
- Volumen útil total: 574 litros.
- Dimensiones del aparato (alto x ancho x fondo): 183 x 91 x 73,1 cm.



3KME598XI **NUEVO**

Puertas acero antihuellas

4242006307622

Precio de referencia: **2.749 €**

Modelo: 3KME598XI

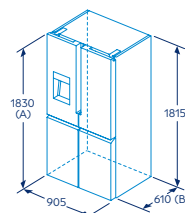

A: La parte frontal es ajustable desde 1830-1847 mm, con las patas de nivelación totalmente extendidas
B: Añadir 25 mm para los espaciadores fijados en la parte posterior

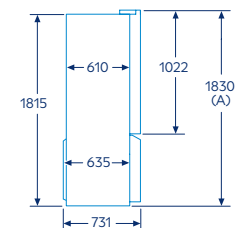

A: La parte frontal es ajustable desde 1830 hasta 1847, con las patas de nivelación totalmente extendidas

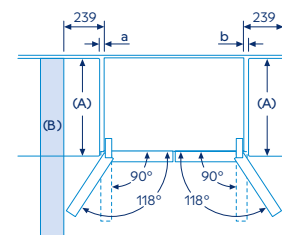
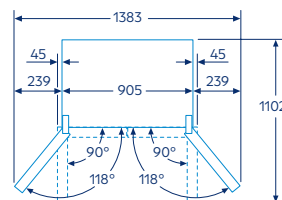

A	a	b
≤600	0	0
600 < A ≤650	45	45
650 < A ≤700	60	60
>700	239	239

A: Profundidad de la unidad

B: Pared
Los cajones se pueden extraer y quitar con la puerta abierta en un ángulo de 90°

Medidas en mm



- Tiradores verticales y horizontales integrados.
- Doble iluminación LED cenital en frigorífico.
- Clase de eficiencia energética: E*.
- Nivel de ruido: 38 dB(A) re 1 pW.
- Tecnología NoFrost AireFrio 4D.
- Pared trasera interior con acabado blanco brillante: mejor distribución de frío.
- Tecnología de alto rendimiento compresor Inverter.
- Mayor conservación: cajón ExtraFresh de gran capacidad para frutas y verduras con regulador de humedad y cajón ExtraCold $\pm 0^{\circ}\text{C}$ de gran capacidad para carnes y pescados.
- Equipamiento: 3 bandejas de cristal de seguridad en el refrigerador regulables en altura, 5 estantes regulables en altura en las puertas del refrigerador. 6 cajones de gran capacidad en el congelador. Perfiles cromados.
- Electrónica táctil integrada en el tirador de la puerta con regulación independiente de temperatura en refrigerador y congelador.
- Función especial: Bloqueo de electrónica.
- Refrigeración y Congelación Súper con autodesconexión.
- Alarmas óptica y acústica de puerta abierta y de temperatura.
- Alarma acústica de avería.
- Descongelación y evaporación automática.
- Volumen útil total: 605 litros.
- Dimensiones del aparato (alto x ancho x fondo): 183 x 91 x 73,1 cm.



3KME592XI

Puertas acero antihuellas

4242006303907

Precio de referencia: 1.955 €

Modelo: 3KME592XI

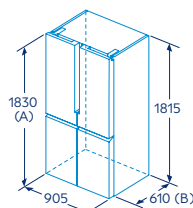

A: La parte frontal es ajustable desde 1830 hasta 1847, con las patas de nivelación totalmente extendidas
B: Añadir 25 para los espaciadores fijados en la parte posterior

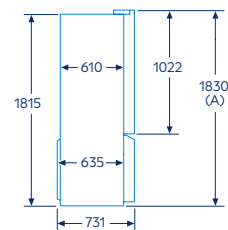

A: La parte frontal es ajustable desde 1830 hasta 1847, con las patas de nivelación totalmente extendidas

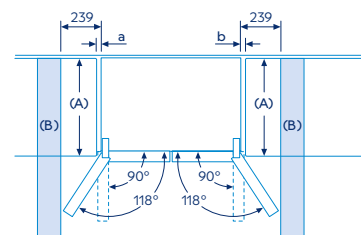
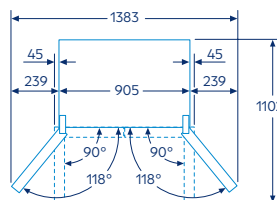

A	a	b
≤ 600	0	0
$600 < A \leq 650$	45	45
$650 < A \leq 700$	60	60
> 700	239	239

A: Profundidad de la unidad

B: Pared
Los cajones se pueden extraer y quitar con la puerta abierta en un ángulo de 90°

Medidas en mm

Frigorífico americano XXL NoFrost



- Tiradores exteriores.
- Doble iluminación LED cenital.
- Clase de eficiencia energética E*.
- Nivel de ruido: 42 dB(A) re 1 pW.
- Tecnología **NoFrost**.
- Tecnología de alto rendimiento compresor Inverter.
- Cajones **Fresh** para frutas y verduras, con raíles.
- Equipamiento: bandejas de cristal de seguridad en refrigerador y congelador.
- Dispensador de agua, hielo en cubitos y hielo picado mediante tanque interior. Sin conexión a la toma de agua.
- Electrónica exterior táctil digital con regulación independiente de temperatura en refrigerador y congelador.
- Función especial: Bloqueo de electrónica.
- Refrigeración y Congelación Súper con autodesconexión.
- Alarma óptica y acústica de puerta abierta.
- Descongelación y evaporación automática.
- Volumen útil total: **562 litros**.
- Dimensiones (alto x ancho x fondo sin tirador): 179 x 91 x 71 cm.



3FAE494XE

Puertas acero antihuellas

4242006310073

Precio de referencia: **2.419 €**

Modelo: 3FAE494XE

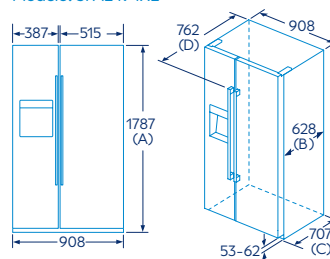

Especificaciones

A	La parte delantera se puede ajustar de 1783 a 1792
B	Profundidad del armario
C	Profundidad con la puerta incluida y sin tirador
D	Profundidad con la puerta incluida y con tirador

Medidas en mm

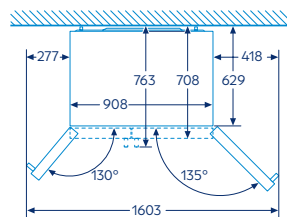

Medidas en mm

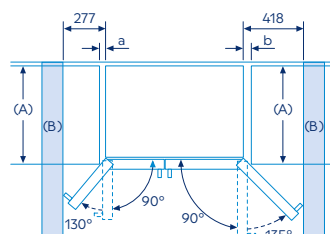

A	a	b
600	50	50
650	50	50
700	53	96

A: Profundidad de la unidad
B: Pared

Los cajones se pueden abrir, con la puerta abierta en un ángulo de 90°
Los cajones se pueden sacar, con la puerta completamente abierta

Medidas en mm

	Frigoríficos combinados integrables XXL			Frigorífico combinado integrable XL
Modelo	3KID967F	3KIE934F	3KIE901F	3KID834F
Etiquetado energético* y otra información técnica				
Categoría de modelo	Frigorífico-congelador	Frigorífico-congelador	Frigorífico-congelador	Frigorífico-congelador
Clase de eficiencia energética ¹				
Consumo de energía anual kWh/año	204	256	256	184
Volumen útil total litros	381	383	383	290
Volumen útil frigorífico litros	284	285	285	215
Volumen útil congelador litros	98	98	98	75
NoFrost	En el congelador	En el congelador	En el congelador	En el congelador
Autonomía h	13	13	12	10
Capacidad de congelación kg/24 h	10	9,5	9,5	8
Clase climática	SN-T	SN-ST	SN-ST	SN-ST
Potencia sonora dB(A) re 1 pW	33	34	34	34
Clase de eficiencia sonora	B	B	B	B
Libre instalación/integrable	Integrable	Integrable	Integrable	Integrable
Dimensiones				
Altura del aparato mm	1.935	1.935	1.935	1.935
Anchura del aparato mm	708	708	691	541
Fondo del aparato mm	548	548	548	548
Altura del nicho mm	1.940	1.940	1.940	1.940
Anchura del nicho mm	710	710	710	560
Fondo del nicho mm	560	560	560	550
Sentido de apertura de puerta	Derecha	Derecha	Derecha	Derecha
Cierre suave de la puerta	•	-	-	-
Puertas reversibles	•	•	•	•
Juntas de puertas desmontables	•	•	•	•
Tipo de frigorífico				
Tipo de frigorífico	Combinado	Combinado	Combinado	Combinado
Instalación puerta	Fija	Fija	Deslizante	Fija
Nº de puertas	2	2	2	2
Terminaciones interiores	Cromadas	Cromadas	Cromadas	Cromadas
Nº de compresores/Nº circuitos de frío	1/2	1/2	1/2	1/2
Motor Inverter	•	•	•	•
Nº de estrellas compartimento congelador	4	4	4	4
Control del aparato				
Control electrónico	LED - Electrónica táctil	LED - Electrónica táctil	LED - Electrónica táctil	LED - Electrónica táctil
Home Connect	•	•	•	-
Función Refrigeración Súper (desconexión automática)	•	•	•	•
Función Congelación Súper (desconexión automática)	•	•	•	•
Función Eco	•	•	•	-
Alarma de aviso puerta abierta acústica/óptica	•/•	•/•	•/•	•/•
Alarma de aviso temperatura acústica/óptica	•/•	•/•	•/•	•/-
Alarma de aviso avería acústica/óptica	•/•	•/•	•/•	-/•
Descongelación frigorífico automática	•	•	•	•
Descongelación congelador automática	•	•	•	•
Iluminación				
Frigorífico				
LED con incremento gradual intensidad / LED	•/-	•/-	•/-	-/•
Ubicación Lateral/Superior	•/•	•/-	•/-	•/-
Congelador				
LED con incremento gradual intensidad / LED	•/-	-	-	-
Ubicación Lateral/Superior	-/•	-	-	-
Equipamiento				
Frigorífico				
Nº total de balcones y soportes en la contrapuerta	4	4	4	4
Nº compartimentos con tapa en la puerta	1	-	-	-
Cajón para frutas y verduras	ExtraFresh con regulador de humedad	ExtraFresh con regulador de humedad	ExtraFresh con regulador de humedad	ExtraFresh con regulador de humedad
Cajón para carnes y pescados	ExtraCold 0 °C	ExtraCold 0 °C	-	ExtraCold 0 °C
Nº bandejas cristal seguridad	5	5	5	5
Botellero	Cromado	Cromado	-	Cromado
Soporte de acero especial para botellas	•	•	-	-
Bandeja deslizante Plus	-	-	-	-
Nº de hueveras (nº huevos)	3 (12)	3 (12)	3 (12)	3 (12)
Congelador				
Nº cajones	3	3	3	3
Nº compartimentos abatibles con tapa	-	-	-	-
Nº cajones BigBox	-	-	-	-
Nº bandejas cristal seguridad	-	-	-	-
Nº de cubiteras	1	1	1	1
Conexión eléctrica				
Tensión nominal V	220-240	220-240	220-240	220-240
Intensidad corriente eléctrica A	10	10	10	10
Frecuencia de red Hz	50	50	50	50
Longitud del cable de conexión mm	2.300	2.300	2.300	2.300
Tipo de enchufe	Schuko	Schuko	Schuko	Schuko
Posibilidad de combinación horizontal	Distancia de 15 cm de separación	Distancia de 15 cm de separación	Distancia de 15 cm de separación	Distancia de 15 cm de separación

• Sí tiene/- No tiene

* Información de etiquetado energético según el Reglamento (UE) n.º 2017/1369 del Parlamento Europeo y del Consejo y el Reglamento Delegado (UE) 2019/2016 de la Comisión.

¹) Dentro del rango de A a G.

	Frio integrable							
Modelo	3KID767F	3KIE734F	3KIE712F	3KIE711S	3FID737S	3FIE734S	3GIE737F	3FIE434S
Etiquetado energético* y otra información técnica								
Categoría de modelo	Frigorífico-congelador	Frigorífico-congelador	Frigorífico-congelador	Frigorífico-congelador	Frigorífico con uno o más compartimentos de conservación de alimentos Frescos	Frigorífico con uno o más compartimentos de conservación de alimentos Frescos	Congelador tipo armario	Frigorífico con uno o más compartimentos de conservación de alimentos Frescos
Clase de eficiencia energética ¹								
Consumo de energía anual kWh/año	186	234	234	229	91	114	235	101
Volumen útil total litros	260	260	260	267	310	310	212	204
Volumen útil frigorífico litros	184	184	184	183	310	310	-	204
Volumen útil congelador litros	76	76	76	84	-	-	212	-
NoFrost	En el congelador	En el congelador	En el congelador	-	-	-	•	-
Autonomía h	11	10	10	9	-	-	8	-
Capacidad de congelación kg/24 h	8	4	4	4,2	-	-	13,8	-
Clase climática	SN-ST	SN-ST	SN-ST	SN-ST	SN-ST	SN-ST	SN-T	SN-ST
Potencia sonora dB(A) re 1 pW	35	35	39	35	34	35	35	35
Clase de eficiencia sonora	B	B	C	B	B	B	B	B
Libre instalación/integrable	Integrable	Integrable	Integrable	Integrable	Integrable	Integrable	Integrable	Integrable
Dimensiones								
Altura del aparato mm	1.772	1.772	1.772	1.772	1.772	1.772	1.772	1.221
Anchura del aparato mm	558	541	541	541	558	541	558	541
Fondo del aparato mm	545	548	548	548	548	548	545	548
Altura del nicho mm	1.775	1.775	1.775	1.775	1.775	1.775	1.775	1.225
Anchura del nicho mm	560	560	560	560	560	560	560	560
Fondo del nicho mm	550	550	550	550	550	550	550	550
Sentido de apertura de puerta	Derecha	Derecha	Derecha	Derecha	Derecha	Derecha	Ízquierda	Derecha
Cierre suave de la puerta	•	-	-	-	-	-	-	-
Puertas reversibles	•	•	•	•	•	•	•	•
Juntas de puertas desmontables	•	•	•	•	•	•	•	•
Tipo de frigorífico								
Tipo de frigorífico	Combinado	Combinado	Combinado	Combinado	Una puerta	Una puerta	Una puerta	Una puerta
Instalación puerta	Fija	Deslizante	Deslizante	Deslizante	Fija	Fija	Fija	Fija
Nº de puertas	2	2	2	2	1	1	1	1
Terminaciones interiores	Cromadas	Cromadas	Blancas	Blancas	Cromadas	Cromadas	Cromadas	-
Nº de compresores/Nº circuitos de frío	1/2	1/1	1/1	1/1	1/1	1/1	1/1	1/1
Motor Inverter	•	•	•	•	•	•	•	-
Nº de estrellas compartimento congelador	4	4	4	4	-	-	4	4
Control del aparato								
Control electrónico	LED - Electrónica táctil	LED - Electrónica táctil	LED - Electrónica táctil	LED - Electrónica táctil	LED - Electrónica táctil	LED - Electrónica táctil	Electrónica táctil	LED - Electrónica táctil
Home Connect	-	-	-	-	-	-	-	-
Función Refrigeración Súper (desconexión automática)	•	-	-	-	•	•	-	•
Función Congelación Súper (desconexión automática)	•	•	•	•	-	-	•	-
Función Eco	-	-	-	-	-	-	-	-
Alarma de aviso puerta abierta acústica/óptica	•/•	•/•	•/•	•/-	•/•	•/•	•/-	•/-
Alarma de aviso temperatura acústica/óptica	•/•	-/-	•/-	-/-	-/-	-/-	•/-	-/-
Alarma de aviso avería acústica/óptica	•/•	-/-	-/-	-/-	-/-	-/-	-/-	-/-
Descongelación frigorífico automática	•	•	•	•	•	•	-	•
Descongelación congelador automática	•	•	•	-	-	-	•	-
Iluminación								
Frigorífico								
LED con incremento gradual intensidad / LED	-/•	-/•	-/•	-/•	-/•	-/•	-	-/•
Ubicación Lateral/Superior	•/-	•/-	•/-	•/-	•/-	•/-	-	•/-
Congelador								
LED con incremento gradual intensidad / LED	-/•	-	-	-	-	-	-	-
Ubicación Lateral/Superior	-/•	-	-	-	-	-	-	-
Equipamiento								
Frigorífico								
Nº total de balcones y soportes en la contrapuerta	3	3	3	3	5	5	-	4
Nº compartimentos con tapa en la puerta	-	-	-	-	-	-	-	-
Cajón para frutas y verduras	ExtraFresh con regulador de humedad	ExtraFresh con regulador de humedad	Fresh	Fresh	ExtraFresh con regulador de humedad/Fresh	2 x Fresh	-	Fresh
Cajón para carnes y pescados	ExtraCold 0 °C	ExtraCold 0 °C	-	-	ExtraCold 0 °C	-	-	-
Nº bandejas cristal seguridad	4	4	4	4	5	7	-	5
Botellero	Cromado	Cromado	-	-	Cromado	Cromado	-	Cromado
Soporte de acero especial para botellas	-	-	-	-	-	-	-	-
Bandeja deslizante Plus	-	-	-	-	•	•	-	-
Nº de hueveras (nº huevos)	3 (12)	3 (12)	3 (12)	3 (12)	3 (12)	3 (12)	-	3 (12)
Congelador								
Nº cajones	3	3	3	3	-	-	5	-
Nº compartimentos abatibles con tapa	-	-	-	-	-	-	2	-
Nº cajones BigBox	-	-	-	1	-	-	2	-
Nº bandejas cristal seguridad	-	-	-	-	-	-	6	-
Nº de cubiteras	1	1	1	1	-	-	1	-
Conexión eléctrica								
Tensión nominal V	220-240	220-240	220-240	220-240	220-240	220-240	220-240	220-240
Intensidad corriente eléctrica A	10	10	10	10	10	10	10	10
Frecuencia de red Hz	50	50	50	50	50	50	50	50
Longitud del cable de conexión mm	2.300	2.300	2.300	2.300	2.300	2.300	2.300	2.300
Tipo de enchufe	Schuko	Schuko	Schuko	Schuko	Schuko	Schuko	Schuko	Schuko
Possibilidad de combinación horizontal	Distancia de 15 cm de separación	Distancia de 15 cm de separación	Distancia de 15 cm de separación	Distancia de 15 cm de separación	Combina con 3GIE737F	Combina con 3GIE737F	Combina con 3FIE734S y 3FID737S	-

* Si tiene/- No tiene

• Información de etiquetado energético según el Reglamento (UE) n° 2017/1369 del Parlamento Europeo y del Consejo y el Reglamento Delegado (UE) 2019/2016 de la Comisión.

1) Dentro del rango de A a G.

		Integrables bajo encimera	
Modelo		3KUE037S	3GUE033F
Etiquetado energético* y otra información técnica			
Categoría de modelo		Frigorífico con uno o más compartimentos de conservación de alimentos frescos	Congelador tipo armario
Clase de eficiencia energética ¹			
Consumo de energía anual	kWh/año	93	189
Volumen útil total	litros	134	85
Volumen útil frigorífico	litros	134	-
Volumen útil congelador	litros	-	85
NoFrost		-	•
Autonomía	h	-	9
Capacidad de congelación	kg/24 h	-	8
Clase climática		SN-T	SN-T
Potencia sonora	dB(A) re 1 pW	35	35
Clase de eficiencia sonora		B	B
Libre instalación/integrable		Integrable	Integrable
Dimensiones			
Altura del aparato	mm	820	820
Anchura del aparato	mm	598	598
Fondo del aparato	mm	548	548
Altura del nicho	mm	820	820
Anchura del nicho	mm	600	600
Fondo del nicho	mm	550	550
Sentido de apertura de puerta		Derecha	Derecha
Puertas reversibles		•	•
Juntas de puertas desmontables		•	•
Tipo de frigorífico			
Tipo de frigorífico		Bajo encimera	Bajo encimera
Instalación puerta		Fija	Fija
Nº de puertas		1	1
Terminaciones interiores		Cromadas	-
Nº de compresores/Nº circuitos de frío		1/1	1/1
Motor Inverter		•	-
Nº de estrellas compartimento congelador		-	4
Control del aparato			
Control electrónico		LED - Electrónica táctil	LED - Electrónica táctil
Home Connect		•	•
Función Refrigeración Súper (desconexión automática)		•	-
Función Congelación Súper (desconexión automática)		-	•
Función Eco/Vacaciones		•/•	•/-
Alarma de aviso puerta abierta acústica/óptica		•/•	-/-
Alarma de aviso temperatura acústica/óptica		-/-	•/•
Alarma de aviso avería acústica/óptica		-/-	-/•
Descongelación frigorífico automática		•	-
Descongelación congelador automática		-	•
Iluminación			
Frigorífico			
LED con incremento gradual intensidad / LED		•/-	-/-
Ubicación Lateral/Superior		•/-	-
Congelador			
LED con incremento gradual intensidad / LED		-	-
Ubicación Lateral/Superior		-	-
Equipamiento			
Frigorífico			
Nº total de balcones y soportes en la contrapuerta		2	-
Cajón para frutas y verduras		-	-
Cajón para carnes y pescados		•	-
Nº bandejas cristal seguridad		3	-
Botellero		-	-
Bandeja deslizante Plus		-	-
Nº de hueveras (nº huevos)		3 (12)	-
Congelador			
Nº cajones		-	3
Nº compartimentos abatibles con tapa		-	-
Nº cajones BigBox		-	-
Nº bandejas cristal seguridad		-	-
Nº de cubiteras		-	1
Conexión eléctrica			
Tensión nominal	V	220-240	220-240
Intensidad corriente eléctrica	A	10	10
Frecuencia de red	Hz	50	50
Tipo de enchufe		Schuko	Schuko
Possibilidad de combinación horizontal		Combina con 3GUE033F	Combina con 3KUE037S

• Sí tiene/- No tiene

* Información de etiquetado energético según el Reglamento (UE) n° 2017/1369 del Parlamento Europeo y del Consejo y el Reglamento Delegado (UE) 2019/2016 de la Comisión.

1) Dentro del rango de A a G.

		Vinoteca integrable bajo encimera
Modelo		3WUF073B
Etiquetado energético* y otra información técnica		
Categoría de modelo		Frigorífico-bodega, bodega y armarios para la conservación de vino
Clase de eficiencia energética ¹		
Consumo de energía anual	kWh/año	100
Volumen útil total	litros	58
Capacidad (nº botellas vino 0,75 l)		21
Clase climática		SN-ST
Potencia sonora	dB(A) re 1 pW	38
Clase de eficiencia sonora		C
Libre instalación/integrable		Integrable
Dimensiones		
Altura del aparato	mm	818
Anchura del aparato	mm	298
Fondo del aparato sin tirador	mm	567
Fondo del aparato con tirador	mm	620
Altura del nicho	mm	820
Anchura del nicho	mm	300
Fondo del nicho	mm	550
Sentido de apertura de la puerta		Derecha
Puerta reversible		•
Tipo		
Diseño de puerta		Plana
Material puerta		Cristal de 3 capas
Filtro ultravioleta		•
Laterales		Negros
Tirador		Exterior
Nº de circuitos de frío independientes		1
Nº de compresores		1
Ventilación frontal		•
Control del aparato		
Control electrónico		•
Indicación temperatura		Display digital
Ubicación indicador temperatura		Interior
Zonas de regulación independiente de temperatura		1
Regulación de temperatura		•
Función bloqueo de la electrónica		•
Alarma de aviso puerta abierta acústica/óptica		•/•
Alarma de aviso avería acústica/óptica		•/•
Descongelación automática		•
Iluminación		
LED con incremento gradual intensidad		•
Iluminación on/off		•
Modo presentación		•
Equipamiento		
Nº bandejas		4
Nº bandejas de madera de fresno americano		3
Conexión eléctrica		
Tensión nominal	V	220-240
Intensidad corriente eléctrica	A	6
Frecuencia de red	Hz	50
Longitud del cable de conexión	mm	2.300
Tipo de enchufe		Schuko

• Sí tiene/- No tiene

* Información de etiquetado energético según el Reglamento (UE) n° 2017/1369 del Parlamento Europeo y del Consejo y el Reglamento Delegado (UE) 2019/2016 de la Comisión.

1) Dentro del rango de A a G.

Frigoríficos combinados NoFrost		Serie Cristal. XXL	Serie Cristal. Ancho 60 cm				Serie Grafito. Ancho 60 cm	Serie Acero. XXL
Modelo - Color puertas	Cristal negro	3KFC879NI	3KFC869NI	3KFD765NI	3KFD565NI			
	Cristal blanco	3KFC879BI	3KFC869BI	3KFD765BI	3KFD565BI			
	Acabado grafito					3KFD763GI		
	Acero antihuellas						3KFE776XE	
	Blanco						3KFE776WE*	
Etiquetado energético ¹ y otra información técnica								
Categoría de modelo		Frigorífico-congelador	Frigorífico-congelador	Frigorífico-congelador	Frigorífico-congelador	Frigorífico-congelador	Frigorífico-congelador	
Clase de eficiencia energética ²								
Consumo de energía anual	kWh/año	178	162	191	191	191	259	
Volumen útil total	litros	440	363	368	326	368	438	
Volumen útil frigorífico	litros	311	260	279	237	279	330	
Volumen útil congelador	litros	129	103	89	89	89	108	
NoFrost		•	•	•	•	•	•	
Autonomía	h	18	15	13	13	13	16	
Capacidad de congelación	kg/24 h	11	10	10	10	10	12	
Clase climática		SN-T	SN-T	SN-T	SN-T	SN-T	SN-T	
Potencia sonora	dB(A) re 1 pW	35	35	36	36	36	40	
Clase de eficiencia sonora		B	B	C	C	C	C	
Libre instalación/integrable		Libre instalación	Libre instalación	Libre instalación	Libre instalación	Libre instalación	Libre instalación	
Dimensiones								
Altura del aparato	mm	2.030	2.030	2.030	1.860	2.030	2.030	
Anchura del aparato	mm	700	600	600	600	600	700	
Fondo del aparato sin tirador	mm	667	665	660	660	660	670	
Fondo del aparato con tirador	mm	667	665	660	660	660	710	
Sentido de apertura de puerta		A la derecha	A la derecha	A la derecha	A la derecha	A la derecha	A la derecha	
Puertas reversibles		•	•	•	•	•	•	
Juntas de puertas desmontables		•	•	•	•	•	•	
Tipo de producto								
Antihuellas		-	-	-	-	•	•/-*	
Color laterales		Gris	Gris	Gris	Gris	Gris oscuro	Gris / blanco*	
Diseño Soft de puerta		Plana	Plana	Plana	Plana	Plana	Plana	
Tirador		Integrado vertical	Integrado vertical	Integrado vertical	Integrado vertical	Integrado vertical	Externo	
Nº de compresores/Nº circuitos de frío		1/2	1/2	1/2	1/2	1/2	1/2	
Motor Inverter		•	•	•	•	•	•	
Sistema NoFrost AireFrio 4D		•	•	-	-	-	-	
Ubicación del condensador lateral		Lado derecho ³	Lado derecho ³	Ambos lados	Ambos lados	Ambos lados	Ambos lados	
Nº estrellas compartimento congelador		4	4	4	4	4	4	
Control del aparato								
Home Connect		-	-	-	-	-	-	
Control electrónico		•	•	•	•	•	•	
Indicador temperatura		Electrónica táctil	Electrónica táctil	LED	LED	LED	Electrónica táctil	
Ubicación indicador de temperatura (electrónica)		Interior	Interior	Interior	Interior	Interior	Exterior	
Regulación independiente de temperatura refrigerador/ congelador		•/•	•/•	•/•	•/•	•/•	•/•	
Función Refrigeración Súper/ Congelación Súper		•/•	•/•	•/•	•/•	•/•	•/•	
Función Eco/Vacaciones		-/-	-/-	•/-	•/-	•/-	•/-	
Alarma temperatura óptica y acústica		•/•	•/•	•/•	•/•	•/•	•/•	
Alarma puerta abierta óptica y acústica		•/•	•/•	•/•	•/•	•/•	•/•	
Alarma avería óptica y acústica		•/•	•/•	•/•	•/•	•/•	•/•	
Descongelación y evaporación automática en refrigerador/congelador		•/•	•/•	•/•	•/•	•/•	•/•	
Iluminación								
LED con incremento gradual intensidad / LED		•/-	•/-	•/-	•/-	•/-	•/-	
Ubicación lateral/superior		•/•	•/•	-/•	-/•	-/•	-/•	
Equipamiento								
Frigorífico								
Nº total de balcones y soportes en la contrapuerta		4	4	4	3	4	4	
Nº compartimentos con tapa en la puerta		1	1	-	-	-	-	
Cajón para frutas y verduras		ExtraFresh	ExtraFresh	ExtraFresh con regulador de humedad	ExtraFresh con regulador de humedad	ExtraFresh con regulador de humedad	ExtraFresh con regulador de humedad	
Cajón para carnes y pescados		ExtraCold $\hat{=}$ 0 °C	ExtraCold $\hat{=}$ 0 °C	ExtraCold $\hat{=}$ 0 °C	ExtraCold $\hat{=}$ 0 °C	ExtraCold $\hat{=}$ 0 °C	ExtraCold $\hat{=}$ 0 °C	
Soporte de acero especial para botellas		•	•	-	-	-	-	
Bandejas de cristal de seguridad		5	5	5	4	5	5	
Bandejas extraíbles EasyAccess		-	-	4	3	4	4	
Terminaciones interiores		Cromadas	Cromadas	Cromadas	Cromadas	Cromadas	Cromadas	
Botellero		Cromado	Cromado	Cromado	Cromado	Cromado	Cromado	
Hueveras (nº huevos)		3(12)	3(12)	3(12)	3(12)	3(12)	3(12)	
Congelador								
Nº cajones/EasyAccess		3/-	3/-	3/-	3/-	3/-	3/-	
Bandejas de cristal de seguridad		-	-	2	2	2	2	
Nº de cubiteras		1	1	1	1	1	1	
Conexión eléctrica								
Tensión nominal	V	220-240	220-240	220-240	220-240	220-240	220-240	
Intensidad corriente eléctrica	A	10	10	10	10	10	10	
Frecuencia de red	Hz	50	50	50	50	50	50	
Longitud del cable de conexión	mm	2400	2400	2400	2400	2400	2400	
Tipo de enchufe		Schuko	Schuko	Schuko	Schuko	Schuko	Schuko	
Posibilidad de instalación en pareja		-	-	-	-	-	-	

• Sí tiene/- No tiene

1) Información de etiquetado energético según el Reglamento (UE) n° 2017/1369 del Parlamento Europeo y del Consejo y el Reglamento Delegado (UE) 2019/2016 de la Comisión.

2) Dentro del rango de A a G.

3) Lado derecho visto de frente.

Frigoríficos combinados NoFrost. Ancho 60 cm

Modelo - Color puertas	Acero antihuellas	3KFA864XI	3KFB864XE	3KFB664XE	3KFC867XI	3KFC664XI	3KFD763XE
	Acero mate antihuellas						
	Blanco				3KFC867WI*	3KFC664WI*	3KFD763WE*
Etiquetado energético ¹ y otra información técnica							
Categoría de modelo		Frigorífico-congelador	Frigorífico-congelador	Frigorífico-congelador	Frigorífico-congelador	Frigorífico-congelador	Frigorífico-congelador
Clase de eficiencia energética ²		A	B	B	C	C	D
Consumo de energía anual	kWh/año	104	129	127	162	153	191
Volumen útil total	litros	363	363	321	363	326	368
Volumen útil frigorífico	litros	260	260	218	260	237	279
Volumen útil congelador	litros	103	103	103	103	89	89
NoFrost		•	•	•	•	•	•
Autonomía	h	21	18	14	15	13	16
Capacidad de congelación	kg/24 h	11	10	9,5	10	10	10
Clase climática		SN-T	SN-T	SN-T	SN-T	SN-T	SN-T
Potencia sonora	dB(A) re 1 pW	29	33	33	35	36	36
Clase de eficiencia sonora		A	B	B	B	C	C
Libre instalación/integrable		Libre instalación	Libre instalación	Libre instalación	Libre instalación	Libre instalación	Libre instalación
Dimensiones							
Altura del aparato	mm	2.030	2.030	1.860	2.030	1.860	2.030
Anchura del aparato	mm	600	600	600	600	600	600
Fondo del aparato sin tirador	mm	665	665	665	665	660	660
Fondo del aparato con tirador	mm	720	720	720	665	660	700
Sentido de apertura de puerta		A la derecha	A la derecha	A la derecha	A la derecha	A la derecha	A la derecha
Puertas reversibles		•	•	•	•	•	•
Juntas de puertas desmontables		•	•	•	•	•	•
Tipo de producto							
Antihuellas		•	•	•	•/-*	-	•/-*
Color laterales		Gris	Gris	Gris	Gris/blanco*	Gris/blanco*	Gris/blanco*
Diseño Soft de puerta		Plana	Plana	Plana	Plana	Plana	Plana
Tirador		Integrado vertical	Externo	Externo	Integrado vertical	Integrado vertical	Externo
Nº de compresores/Nº circuitos de frío		1/2	1/2	1/2	1/2	1/2	1/2
Motor Inverter		•	•	•	•	•	•
Sistema NoFrost AireFrio 4D		•	•	•	•	-	-
Ubicación del condensador lateral		-	-	-	Lado derecho ³	Ambos lados	Ambos lados
Nº estrellas compartimento congelador		4	4	4	4	4	4
Control del aparato							
Home Connect		-	-	-	-	-	-
Control electrónico		•	•	•	•	•	•
Indicador temperatura		Electrónica táctil	Electrónica táctil	Electrónica táctil	Electrónica táctil	LED	LED
Ubicación indicador de temperatura (electrónica)		Interior	Interior	Interior	Exterior	Interior	Interior
Regulación independiente de temperatura refrigerador/congelador		•/•	•/•	•/•	•/•	•/•	•/•
Función Refrigeración Súper/Congelación Súper		•/•	•/•	•/•	•/•	•/•	•/•
Función Eco/Vacaciones		-/-	-/-	-/-	•/•	•/•	•/•
Alarma temperatura óptica y acústica		•/•	•/•	•/•	•/•	•/•	•/•
Alarma puerta abierta óptica y acústica		•/•	•/•	•/•	•/•	•/•	•/•
Alarma avería óptica y acústica		•/•	•/•	•/•	•/•	•/•	•/•
Descongelación y evaporación automática en refrigerador/congelador		•/•	•/•	•/•	•/•	•/•	•/•
Iluminación							
LED con incremento gradual intensidad / LED		•/-	•/-	•/-	•/-	•/-	•/-
Ubicación lateral/superior		-/•	-/•	-/•	-/•	-/•	-/•
Equipamiento							
Frigorífico							
Nº total de balcones y soportes en la contrapuerta		4	4	3	4	3	4
Nº compartimentos con tapa en la puerta		-	-	-	-	-	-
Cajón para frutas y verduras		ExtraFresh	ExtraFresh	ExtraFresh	ExtraFresh	ExtraFresh con regulador de humedad	ExtraFresh con regulador de humedad
Cajón para carnes y pescados		ExtraCold 0 °C	ExtraCold 0 °C	ExtraCold 0 °C	ExtraCold 0 °C	ExtraCold 0 °C	ExtraCold 0 °C
Soporte de acero especial para botellas		•	•	-	•	-	-
Bandejas de cristal de seguridad		5	5	4	5	4	5
Bandejas extraíbles EasyAccess		-	-	-	-	3	4
Terminaciones interiores		Cromadas/transparentes	Cromadas/transparentes	Cromadas/transparentes	Cromadas/transparentes	Cromadas	Cromadas
Botellero		Cromado	Cromado	Cromado	Cromado	Cromado	Cromado
Hueveras (nº huevos)		3 (12)	3 (12)	3 (12)	3 (12)	3 (12)	3 (12)
Congelador							
Nº cajones/EasyAccess		3/-	3/-	3/-	3/-	3/-	3/-
Bandejas de cristal de seguridad		-	-	-	-	2	2
Nº de cubiteras		1	1	1	1	1	1
Conexión eléctrica							
Tensión nominal	V	220-240	220-240	220-240	220-240	220-240	220-240
Intensidad corriente eléctrica	A	10	10	10	10	10	10
Frecuencia de red	Hz	50	50	50	50	50	50
Longitud del cable de conexión	mm	2260	2400	2250	2400	2400	2400
Tipo de enchufe		Schuko	Schuko	Schuko	Schuko	Schuko	Schuko
Posibilidad de instalación en pareja		3AF2030X	3AF2030X	3AF2030X	-	-	-

• Sí tiene/- No tiene

1) Información de etiquetado energético según el Reglamento (UE) nº 2017/1369 del Parlamento Europeo y del Consejo y el Reglamento Delegado (UE) 2019/2016 de la Comisión.

2) Dentro del rango de A a G.

3) Lado derecho visto de frente.

		Frigoríficos combinados NoFrost. Ancho 60 cm				
Modelo - Color puertas	Acero antihuellas	3KFD563XE	3KFE763XI	3KFE563XI	3KFE561MI	3KFE361MI
	Acero mate antihuellas				3KFE561WI*	3KFE361WI*
	Blanco	3KFD563WE*	3KFE763WI*	3KFE563WI*	3KFE561WI*	3KFE361WI*
Etiquetado energético ¹ y otra información técnica						
Categoría de modelo		Frigorífico-congelador	Frigorífico-congelador	Frigorífico-congelador	Frigorífico-congelador	Frigorífico-congelador
Clase de eficiencia energética ²						
Consumo de energía anual	kWh/año	191	238	238	239	237
Volumen útil total	litros	326	368	326	305	282
Volumen útil frigorífico	litros	237	279	237	216	193
Volumen útil congelador	litros	89	89	89	89	89
NoFrost		•	•	•	•	•
Autonomía	h	13	13	13	12	12
Capacidad de congelación	kg/24 h	10	10	10	10	10
Clase climática		SN-T	SN-T	SN-T	SN-T	SN-T
Potencia sonora	dB(A) re 1 pW	36	39	39	42	42
Clase de eficiencia sonora		C	C	C	D	D
Libre instalación/integrable		Libre instalación	Libre instalación	Libre instalación	Libre instalación	Libre instalación
Dimensiones						
Altura del aparato	mm	1.860	2.030	1.860	1.860	1.760
Anchura del aparato	mm	600	600	600	600	600
Fondo del aparato sin tirador	mm	660	660	660	660	660
Fondo del aparato con tirador	mm	700	660	660	660	660
Sentido de apertura de puerta		A la derecha	A la derecha	A la derecha	A la derecha	A la derecha
Puertas reversibles		•	•	•	•	•
Juntas de puertas desmontables		•	•	•	•	•
Tipo de producto						
Antihuellas		•/-*	-	•/-*	•/-*	•/-*
Color laterales		Gris/blanco*	Gris/blanco*	Gris/blanco*	Gris/blanco*	Gris/blanco*
Diseño Soft de puerta		Plana	Plana	Plana	Plana	Plana
Tirador		Externo	Integrado horizontal	Integrado horizontal	Integrado horizontal	Integrado horizontal
Nº de compresores/Nº circuitos de frío		1/2	1/2	1/2	1/1	1/1
Motor Inverter		•	•	•	-	-
Sistema NoFrost AireFrío 4D		-	-	-	-	-
Ubicación del condensador		Ambos lados	Ambos lados	Ambos lados	Ambos lados	Ambos lados
Nº estrellas compartimento congelador		4	4	4	4	4
Control del aparato						
Home Connect		-	-	-	-	-
Control electrónico		•	•	•	•	•
Indicador temperatura		LED	LED	LED	LED	LED
Ubicación indicador de temperatura (electrónica)		Interior	Interior	Interior	Interior	Interior
Regulación independiente de temperatura refrigerador/ congelador		•/•	•/•	•/•	•/•	•/•
Función Refrigeración Súper/Congelación Súper		•/•	•/•	•/•	-/•	-/•
Función Eco/Vacaciones		•/-	•/-	•/-	•/-	•/-
Alarma temperatura óptica y acústica		•/•	•/•	•/•	•/•	•/•
Alarma puerta abierta óptica y acústica		•/•	•/•	•/•	•/•	•/•
Alarma avería óptica y acústica		•/•	•/•	•/•	•/•	•/•
Descongelación y evaporación automática en refrigerador/congelador		•/•	•/•	•/•	•/•	•/•
Iluminación						
LED con incremento gradual intensidad / LED		•/-	•/-	•/-	•/-	•/-
Ubicación lateral/superior		-/•	-/•	-/•	-/•	-/•
Equipamiento						
Frigorífico						
Nº total de balcones y soportes en la contrapuerta		3	4	3	4	3
Nº compartimentos con tapa en la puerta		-	-	-	-	-
Cajón para frutas y verduras		ExtraFresh con regulador de humedad	ExtraFresh con regulador de humedad	ExtraFresh con regulador de humedad	Fresh	Fresh
Cajón para carnes y pescados		ExtraCold \hat{c} 0 °C	ExtraCold \hat{c} 0 °C	ExtraCold \hat{c} 0 °C	-	-
Soporte de acero especial para botellas		-	-	-	-	-
Bandejas de cristal de seguridad		4	5	4	4	3
Bandejas extraíbles EasyAccess		3	4	3	-	-
Terminaciones interiores		Cromadas	Cromadas	Cromadas	Blancas	Blancas
Botellero		Cromado	Cromado	Cromado	-	-
Hueveras (nº huevos)		3(12)	3 (12)	3 (12)	3 (12)	3 (12)
Congelador						
Nº cajones/EasyAccess		3/-	3/-	3/-	2/1	2/1
Bandejas de cristal de seguridad		2	2	2	-	-
Nº de cubiteras		1	1	1	1	1
Conexión eléctrica						
Tensión nominal	V	220-240	220-241	220-240	220-240	220-240
Intensidad corriente eléctrica	A	10	10	10	10	10
Frecuencia de red	Hz	50	50	50	50	50
Longitud del cable de conexión	mm	2400	2400	2400	2400	2400
Tipo de enchufe		Schuko	Schuko	Schuko	Schuko	Schuko
Posibilidad de instalación en pareja						

• Si tiene/- No tiene

1) Información de etiquetado energético según el Reglamento (UE) n° 2017/1369 del Parlamento Europeo y del Consejo y el Reglamento Delegado (UE) 2019/2016 de la Comisión.

2) Dentro del rango de A a G.

		Frigoríficos de una puerta		
Modelo		3FCE568XE	3FCE563ME	3FCE563WE
Etiquetado energético* y otra información técnica				
Categoría de modelo		Frigorífico con uno o más compartimentos de conservación de alimentos Frescos		
Clase de eficiencia energética ¹				
Consumo de energía anual	kWh/año	116	116	116
Volumen útil total	litros	346	346	346
Volumen útil frigorífico	litros	346	346	346
Volumen útil congelador	litros	-	-	-
NoFrost				
Autonomía	h	-	-	-
Capacidad de congelación	kg/24 h	-	-	-
Clase climática		SN-T	SN-T	SN-T
Potencia sonora	dB(A) re 1 pW	39	39	39
Clase de eficiencia sonora		C	C	C
Libre instalación/integrable		Libre instalación	Libre instalación	Libre instalación
Dimensiones				
Altura del aparato	mm	1.860	1.860	1.860
Anchura del aparato	mm	600	600	600
Fondo del aparato sin tirador	mm	650	650	650
Fondo del aparato con tirador	mm	690	690	690
Sentido de apertura de puerta		A la izquierda	A la izquierda	A la izquierda
Puerta reversible		•	•	•
Juntas de puertas desmontables		•	•	•
Tipo de aparato				
Color puerta		Acero antihuellas	Acero mate antihuellas	Blanco
Antihuellas		•	•	-
Color laterales		Gris	Gris	Blanco
Diseño Soft de puerta		Plana	Plana	Plana
Tirador		Fácil apertura	Fácil apertura	Fácil apertura
Nº de compresores		1	1	1
Motor Inverter		-	-	-
Sistema ExtraVentilation		•	•	•
Control del aparato				
Control electrónico frigorífico/congelador		•	•	•
Indicadores temperatura frigorífico/congelador		Electrónica táctil	LED	LED
Ubicación indicación temperatura (electrónica)		Interior	Interior	Interior
Interruptor Refrigeración Súper (desconexión automática)		•	•	•
Interruptor Congelación Súper (desconexión automática)		-	-	-
Función Eco		-/-	•	•
Alarma de aviso puerta abierta acústica/óptica		•/-	-/-	-/-
Alarma de aviso temperatura acústica/óptica		-/-	-/-	-/-
Alarma de aviso avería acústica/óptica		-/-	-/-	-/-
Descongelación frigorífico automática		•	•	•
Descongelación congelador automática		-	-	-
Iluminación				
LED		•	•	•
Lateral/Superior		-/•	-/•	-/•
Equipamiento				
Frigorífico				
Nº total de balcones y soportes en la contrapuerta		5	5	5
Balcón ajustable en altura		•	-	-
Cajón para frutas y verduras con regulador de humedad		ExtraFresh Comfort	ExtraFresh con regulador de humedad	ExtraFresh con regulador de humedad
Cajón de gran capacidad con guías telescópicas		•	-	-
Nº bandejas cristal seguridad		7	7	7
Bandejas extraíbles EasyAccess		4	6	6
Terminaciones interiores		Cromadas	Blancas	Blancas
Botellero		Cromado	-	-
Nº de hueveras (nº huevos)		3 (12)	3 (12)	3 (12)
Congelador				
Nº cajones		-	-	-
Nº cajones BigBox		-	-	-
Nº bandejas cristal seguridad		-	-	-
Terminaciones interiores		-	-	-
Nº de cubiteras		-	-	-
Preparación automática cubitos de hielo		-	-	-
Acumuladores de frío		-	-	-
Conexión eléctrica				
Tensión nominal	V	220-240	220-240	220-240
Intensidad corriente eléctrica	A	10	10	10
Frecuencia de red	Hz	50	50	50
Longitud del cable de conexión	mm	2.300	2.300	2.300
Tipo de enchufe		Schuko	Schuko	Schuko
Accesorio de unión		3AF1861X	3AF1861X	3AF1861W

• Sí tiene/- No tiene

* Información de etiquetado energético según el Reglamento (UE) n° 2017/1369 del Parlamento Europeo y del Consejo y el Reglamento Delegado (UE) 2019/2016 de la Comisión.

1) Dentro del rango de A a G.

	Congeladores de una puerta		
Modelo	3GFE568XE	3GFE564ME	3GFE563WE
Etiquetado energético* y otra información técnica			
Categoría de modelo	Congelador tipo armario	Congelador tipo armario	Congelador tipo armario
Clase de eficiencia energética ¹			
Consumo de energía anual kWh/año	234	234	234
Volumen útil total litros	242	242	242
Volumen útil frigorífico litros	-	-	-
Volumen útil congelador litros	242	242	242
NoFrost	•	•	•
Autonomía h	9	9	9
Capacidad de congelación kg/24 h	18	18	18
Clase climática	SN-T	SN-T	SN-T
Potencia sonora dB(A) re 1 pW	39	39	39
Clase de eficiencia sonora	C	C	C
Libre instalación/integrable	Libre instalación	Libre instalación	Libre instalación
Dimensiones			
Altura del aparato mm	1.860	1.860	1.860
Anchura del aparato mm	600	600	600
Fondo del aparato sin tirador mm	650	650	650
Fondo del aparato con tirador mm	690	690	690
Sentido de apertura de puerta	A la derecha	A la derecha	A la derecha
Puerta reversible	•	•	•
Juntas de puertas desmontables	•	•	•
Tipo de aparato			
Color puerta	Acero antihuellas	Acero mate antihuellas	Blanco
Antihuellas	•	•	-
Color laterales	Gris	Gris	Blanco
Diseño Soft de puerta	Plana	Plana	Plana
Tirador	Fácil apertura	Fácil apertura	Fácil apertura
Nº de compresores	1	1	1
Motor Inverter	•	•	•
Nº estrellas compartimento congelador	4	4	4
Control del aparato			
Control electrónico frigorífico/congelador	•	•	•
Indicadores temperatura frigorífico/congelador	Electrónica táctil	LED	LED
Ubicación indicación temperatura (electrónica)	Interior	Interior	Interior
Interruptor Refrigeración Súper (desconexión automática)	-	-	-
Interruptor Congelación Súper (desconexión automática)	•	•	•
Alarma de aviso puerta abierta acústica/óptica	•/-	•/-	•/-
Alarma de aviso temperatura acústica/óptica	•/•	•/•	•/•
Alarma de aviso avería acústica/óptica	•/•	•/•	•/•
Descongelación frigorífico automática	-	-	-
Descongelación congelador automática	•	•	•
Iluminación			
LED	•	-	-
Ubicación lateral/superior	-/•	-/-	-/-
Equipamiento			
Frigorífico			
Nº total de balcones y soportes en la contrapuerta	-	-	-
Nº de compartimentos con tapa en la puerta	-	-	-
Balcón ajustable en altura	-	-	-
Cajón para frutas y verduras con regulador de humedad	-	-	-
Cajón de gran capacidad con guías telescópicas	-	-	-
Nº bandejas cristal seguridad	-	-	-
Bandejas extraíbles EasyAccess	-	-	-
Terminaciones interiores	-	-	-
Botellero	-	-	-
Nº de hueveras (nº huevos)	-	-	-
Congelador			
Nº cajones	4	4	4
Nº cajones BigBox	2	2	2
Nº bandejas cristal seguridad	6	6	6
Terminaciones interiores	Cromadas	-	-
Nº de cubiteras	-	1	1
Preparación automática cubitos de hielo	•	-	-
Acumuladores de frío	2	2	2
Conexión eléctrica			
Tensión nominal V	220-240	220-240	220-240
Intensidad corriente eléctrica A	10	10	10
Frecuencia de red Hz	50	50	50
Longitud del cable de conexión mm	2.300	2.300	2.300
Tipo de enchufe	Schuko	Schuko	Schuko
Posibilidad de instalación en pareja	Combina con 3FCE568XE	Combina con 3FCE563ME	Combina con 3FCE563WE
Accesorio de unión	3AF1861X	3AF1861X	3AF1861W

• Si tiene/- No tiene

* Información de etiquetado energético según el Reglamento (UE) n° 2017/1369 del Parlamento Europeo y del Consejo y el Reglamento Delegado (UE) 2019/2016 de la Comisión.

1) Dentro del rango de A a G.

	Frigoríficos multipuerta XXL NoFrost	
Modelo	3KME598XI	3KME592XI
Etiquetado energético* y otra información técnica		
Categoría de modelo	Frigorífico-congelador	Frigorífico-congelador
Clase de eficiencia energética ¹		
Consumo de energía anual kWh/año	327	333
Volumen útil total litros	574	605
Volumen útil frigorífico litros	375	405
Volumen útil congelador litros	199	200
NoFrost	Sistema NoFrost AireFrio 4D	Sistema NoFrost AireFrio 4D
Autonomía h	15	15
Capacidad de congelación kg/24 h	16	13
Clase climática	SN-T	SN-T
Potencia sonora dB(A) re 1 pW	39	38
Clase de eficiencia sonora	C	C
Libre instalación/integrable	Libre instalación	Libre instalación
Dimensiones		
Altura del aparato mm	1.830	1.830
Anchura del aparato mm	910	910
Fondo del aparato sin tirador mm	731	731
Fondo del aparato con tirador mm	731	731
Tipo de frigorífico		
Número de puertas/cajones exteriores	4/0	4/0
Color puertas	Acero antihuellas	Acero antihuellas
Antihuellas	•	•
Color laterales	Gris	Gris
Diseño de puerta	Plana	Plana
Tirador	Integrado	Integrado
Terminaciones interiores	Cromadas	Blancas
Nº de compresores/circuitos de frío	1/1	1/1
Motor Inverter	•	•
Nº estrellas compartimento congelador	4	4
Control del aparato		
Home Connect	•	-
Control electrónico frigorífico/congelador	•	•
Indicadores temperatura frigorífico/congelador	Electrónica táctil	Electrónica táctil
Ubicación indicación temperatura (electrónica)	Exterior	Exterior
Función Refrigeración Súper (desconexión automática)	•	•
Función Congelación Súper (desconexión automática)	•	•
Función Vacaciones/Eco	•/•	-/-
Función Bloqueo	•	•
Alarma de aviso puerta abierta acústica/óptica	•/•	•/•
Alarma de aviso temperatura acústica/óptica	•/•	•/•
Alarma de aviso avería acústica/óptica	•/-	•/-
Descongelación frigorífico automática	•	•
Descongelación congelador automática	•	•
Iluminación		
LED frigorífico/congelador	•/•	•/-
Ubicación de la iluminación frigorífico/congelador	Lateral/superior	Superior/-
Equipamiento		
Frigorífico		
Nº total de balcones y soportes en la contrapuerta	5	5
Nº bandejas cristal seguridad	5	3
Nº bandejas multiuso regulables en altura	1	-
Cajón para frutas y verduras	ExtraFresh	ExtraFresh
Cajón para carnes y pescados	ExtraCold 0 °C	ExtraCold 0 °C
Nº cajones	2	2
Nº de hueveras (nº huevos)	3(12)	3(12)
Tipo de conexión: toma de agua/tanque	- /•	-
Filtro para el agua	-	-
Dispensador: Agua/Cubitos de hielo/hielo picado	•/•/•	-
Función especial "Llenado de botella" (Bottle Fill)	•	-
Generación de hielo kg/día	5	-
Congelador		
Nº cajones (BigBox/abiertos)	6 (2/2)	6 (2/0)
Cubitera	-	1
Conexión eléctrica		
Tensión nominal V	220-240	220-240
Intensidad corriente eléctrica A	10	10
Frecuencia de red Hz	50-60	50-60
Longitud del cable de conexión mm	2.400	2.400
Tipo de enchufe	Schuko	Schuko

• Sí tiene/- No tiene

* Información de etiquetado energético según el Reglamento (UE) n° 2017/1369 del Parlamento Europeo y del Consejo y el Reglamento Delegado (UE) 2019/2016 de la Comisión.

1) Dentro del rango de A a G.

	Frigorífico americano XXL NoFrost	
Modelo	3FAE494XE	
Etiquetado energético* y otra información técnica		
Categoría de modelo	Frigorífico-congelador	
Clase de eficiencia energética ¹		
Consumo de energía anual kWh/año	323	
Volumen útil total litros	562	
Volumen útil frigorífico litros	371	
Volumen útil congelador litros	191	
NoFrost	•	
Autonomía h	3	
Capacidad de congelación kg/24 h	12	
Clase climática	SN-T	
Potencia sonora dB(A) re 1 pW	42	
Clase de eficiencia sonora	D	
Libre instalación/integrable	Libre instalación	
Dimensiones		
Altura del aparato mm	1.787	
Anchura del aparato mm	908	
Fondo del aparato sin tirador mm	707	
Fondo del aparato con tirador mm	762	
Tipo de producto		
Color puertas	Acero antihuellas	
Antihuellas	•	
Color laterales	Gris	
Diseño Soft de puerta	Alta	
Tirador	Exterior	
Dispensador exterior de agua y hielo	Con tanque	
Terminaciones interiores	Blancas	
Nº de compresores/circuitos de frío	1/1	
Motor Inverter	•	
Nº estrellas compartimento congelador	4	
Control del aparato		
Control electrónico frigorífico/congelador	•	
Indicadores temperatura frigorífico/congelador	Electrónica táctil	
Ubicación indicación temperatura (electrónica)	Exterior	
Función Refrigeración Súper (desconexión automática)	•	
Función Congelación Súper (desconexión automática)	•	
Función Bloqueo	•	
Alarma de aviso puerta abierta acústica/óptica	•/•	
Alarma de aviso temperatura acústica/óptica	-/-	
Alarma de aviso avería acústica/óptica	-/-	
Descongelación frigorífico automática	•	
Descongelación congelador automática	•	
Iluminación		
LED	•	
Lateral/Superior	- /•	
Equipamiento		
Frigorífico		
Nº total de balcones y soportes en la contrapuerta	5	
Nº bandejas cristal seguridad	5	
Nº cajones	2	
Nº de hueveras (nº huevos)	1 (12)	
Congelador		
Nº cajones	2	
Nº bandejas cristal seguridad	5	
Cubitera	-	
Preparación automática cubitos de hielo	•	
Conexión eléctrica		
Tensión nominal V	220-240	
Intensidad corriente eléctrica A	10	
Frecuencia de red Hz	50	
Longitud del cable de conexión mm	1.700	
Tipo de enchufe	Schuko	

• Sí tiene/- No tiene

* Información de etiquetado energético según el Reglamento (UE) n° 2017/1369 del Parlamento Europeo y del Consejo y el Reglamento Delegado (UE) 2019/2016 de la Comisión.

1) Dentro del rango de A a G.